

## Система листовых металлических лотков T-Line EKF PROxima

### ОПИСАНИЕ



Система металлических перфорированных и неперфорированных кабельных лотков T-Line (с крышкой и без нее) предназначена для организации открытых кабельных трасс силовых и слаботочных инженерных систем на объектах промышленного, гражданского, коммерческого и муниципального строительства.

Система лотков позволяет организовать прокладку на вертикальных (стенах), горизонтальных (пол, потолок) и наклонных поверхностях. Лотки, аксессуары и системы подвесов производятся по запатентованной технологии на территории РФ. Широкий ассортимент аксессуаров и монтажных элементов позволяет построить трассу любой сложности.

### ПРИМЕНЕНИЕ

Металлические системы прокладки кабельных трасс. Кабельная трасса – это совокупность различных элементов: кабельные лотки, кронштейны, кабельные каналы, колонны и др., которые предназначены для прокладки, закрепления и хранения кабеля. Основные задачи кабельной трассы призваны обеспечить: простоту прокладки кабелей, удобство обслуживания трассы, рост кабельных сетей, надежную защиту кабелей. Кабельные лотки – это основной конструкционный элемент кабельной трассы, предназначенный для прокладки кабелей в следующих местах: потолочное пространство, пространство под фальшполами. Лотки, в зависимости от своих конструктивных особенностей и исполнения, применяются повсеместно.



Промышленность



Медицина



 Наука  
и образование

 Социальные  
объекты

 ТЦ, БЦ, вокзалы,  
аэропорты, офисы

 Гражданское  
строительство

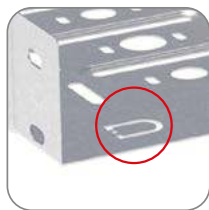
### ПРЕИМУЩЕСТВА

 Удобная стыковка  
лотка и крышки

 Быстрый монтаж  
(подкова/прушина)

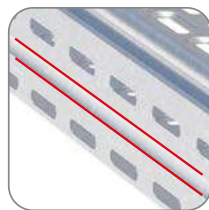
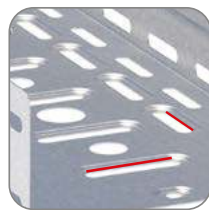
 Защита кабеля  
от повреждения  
и безопасный  
монтаж

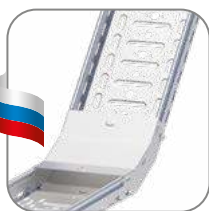
 Наличие резьбы  
в крышке  
для быстрой сборки

 Ребро жесткости  
на стенках лотка

 Продольная  
и поперечная  
подштамповка  
для увеличения  
площади охлаждения  
и придания  
дополнительной  
жесткости основанию  
лотка

 Уникальный дизайн  
перфорации

 Российское  
производство

 Запатентованная  
конструкция

 Двойной контур  
заземления

## АССОРТИМЕНТ

Лотки представлены в трех вариантах исполнения, в зависимости от типа покрытия: исп. 1 – сталь, оцинкованная по методу Сен-димира, исп. 2 – горячее цинкование погружением, исп. 3 – порошковая окраска.

Изображение	Наименование	Высота, мм	Длина, мм	Ширина В, мм	Толщина стали, мм	Масса, кг	Артикул, исп. 1	Артикул, исп. 2	Артикул, исп. 3
-------------	--------------	------------	-----------	--------------	-------------------	-----------	-----------------	-----------------	-----------------

## Лоток перфорированный металлический, высота стенки 35 мм

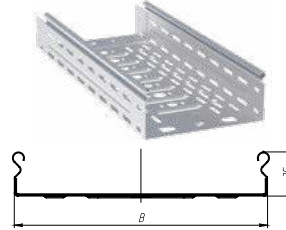
	Лоток перфорированный металлический 35x50x3000 мм EKF PROxima	35	3000	50	0,7	0,709	L355001	-	L355001-RAL
	Лоток перфорированный металлический 35x100x3000 мм EKF PROxima			100	0,7	0,951	L3510001	-	L3510001-RAL
	Лоток перфорированный металлический 35x150x3000 мм EKF PROxima			150	0,7	1,193	L3515001	-	L3515001-RAL
	Лоток перфорированный металлический 35x200x3000 мм EKF PROxima			200	0,8	1,641	L3520001	-	L3520001-RAL

## Лоток перфорированный металлический, высота стенки 50 мм

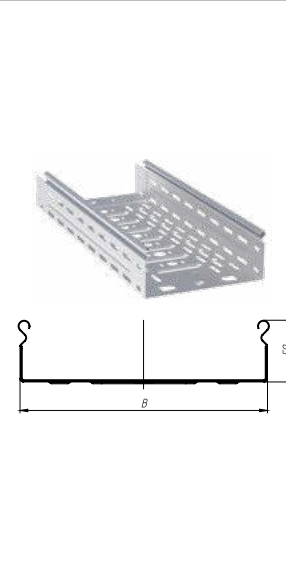
	Лоток перфорированный металлический 50x50x3000 мм EKF	50	3000	50	0,7	0,854	L505001	L505001-HDZ	L505001-RAL
	Лоток перфорированный металлический 50x100x3000 мм EKF			100	0,7	1,097	L5010001	L5010001-HDZ	L5010001-RAL
	Лоток перфорированный металлический 50x150x3000 мм EKF			150	0,7	1,339	L5015001	L5015001-HDZ	L5015001-RAL
	Лоток перфорированный металлический 50x200x3000 мм EKF			200	0,7	1,806	L5020001	L5020001-HDZ	L5020001-RAL
	Лоток перфорированный металлический 50x300x3000 мм EKF			300	0,8	2,36	L5030001	L5030001-HDZ	L5030001-RAL
	Лоток перфорированный металлический 50x400x3000 мм EKF			400	1	3,641	L5040001	L5040001-HDZ	L5040001-RAL
	Лоток перфорированный металлический 50x500x3000 мм EKF			500	1	4,332	L5050001	L5050001-HDZ	L5050001-RAL
	Лоток перфорированный металлический 50x600x3000 мм EKF			600	1	5,024	L5060001	L5060001-HDZ	L5060001-RAL
	Лоток перфорированный металлический 50x50x3000 мм EKF			50	0,55	0,62	L505001-0,55	-	L505001-0,55-RAL
	Лоток перфорированный металлический 50x100x3000 мм EKF			100	0,55	1,021	L5010001-0,55	-	L5010001-0,55-RAL
	Лоток перфорированный металлический 50x150x3000 мм EKF			150	0,55	1,204	L5015001-0,55	-	L5015001-0,55-RAL
	Лоток перфорированный металлический 50x200x3000 мм EKF			200	0,55	1,386	L5020001-0,55	-	L5020001-0,55-RAL
	Лоток перфорированный металлический 50x300x3000 мм EKF			300	0,55	1,75	L5030001-0,55	-	L5030001-0,55-RAL

## Лоток перфорированный металлический, высота стенки 80 мм

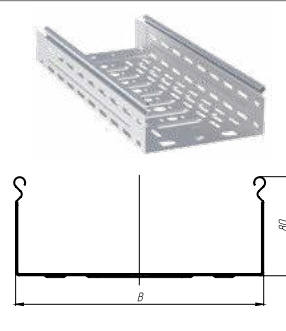
	Лоток перфорированный металлический 80x100x3000 мм EKF	80	3000	100	0,7	1,386	L8010001	L8010001-HDZ	L8010001-RAL
	Лоток перфорированный металлический 80x150x3000 мм EKF			150	0,7	1,629	L8015001	L8015001-HDZ	L8015001-RAL
	Лоток перфорированный металлический 80x200x3000 мм EKF			200	0,8	2,138	L8020001	L8020001-HDZ	L8020001-RAL
	Лоток перфорированный металлический 80x300x3000 мм EKF			300	0,8	2,691	L8030001	L8030001-HDZ	L8030001-RAL
	Лоток перфорированный металлический 80x400x3000 мм EKF			400	1	4,055	L8040001	L8040001-HDZ	L8040001-RAL
	Лоток перфорированный металлический 80x500x3000 мм EKF			500	1	4,747	L8050001	L8050001-HDZ	L8050001-RAL
	Лоток перфорированный металлический 80x600x3000 мм EKF			600	1	5,438	L8060001	L8060001-HDZ	L8060001-RAL

## Лоток перфорированный металлический, высота стенки 100 мм

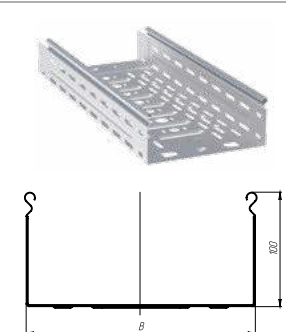
	Лоток перфорированный металлический 100x100x3000 мм EKF	100	3000	100	0,7	1,58	L10010001	L10010001-HDZ	L10010001-RAL
	Лоток перфорированный металлический 100x150x3000 мм EKF			150	0,7	1,822	L10015001	L10015001-HDZ	L10015001-RAL
	Лоток перфорированный металлический 100x200x3000 мм EKF			200	0,8	2,36	L10020001	L10020001-HDZ	L10020001-RAL
	Лоток перфорированный металлический 100x300x3000 мм EKF			300	0,8	2,912	L10030001	L10030001-HDZ	L10030001-RAL
	Лоток перфорированный металлический 100x400x3000 мм EKF			400	1	4,332	L10040001	L10040001-HDZ	L10040001-RAL
	Лоток перфорированный металлический 100x500x3000 мм EKF			500	1	5,024	L10050001	L10050001-HDZ	L10050001-RAL
	Лоток перфорированный металлический 100x600x3000 мм EKF			600	1	5,715	L10060001	L10060001-HDZ	L10060001-RAL

Изображение	Наименование	Высота, мм	Длина, мм	Ширина В, мм	Толщина стали, мм	Масса, кг	Артикул, исп. 1	Артикул, исп. 2	Артикул, исп. 3
-------------	--------------	------------	-----------	--------------	-------------------	-----------	-----------------	-----------------	-----------------

**Лоток неперфорированный металлический, высота стенки 35 мм**

	Лоток неперфорированный металлический 35x50x3000 мм ЕКФ	35	3000	50	0,7	0,834	L355000	-	L355000-RAL
	Лоток неперфорированный металлический 35x100x3000 мм ЕКФ			100	0,7	1,119	L3510000	-	L3510000-RAL
	Лоток неперфорированный металлический 35x150x3000 мм ЕКФ			150	0,7	1,404	L3515000	-	L3515000-RAL
	Лоток неперфорированный металлический 35x200x3000 мм ЕКФ			200	0,8	1,93	L3520000	-	L3520000-RAL

**Лоток неперфорированный металлический, высота стенки 50 мм**

	Лоток неперфорированный металлический 50x50x3000 мм ЕКФ	50	3000	50	0,7	1,005	L505000	L505000-HDZ	L505000-RAL
	Лоток неперфорированный металлический 50x100x3000 мм ЕКФ			100	0,7	1,29	L5010000	L5010000-HDZ	L5010000-RAL
	Лоток неперфорированный металлический 50x150x3000 мм ЕКФ			150	0,7	1,575	L5015000	L5015000-HDZ	L5015000-RAL
	Лоток неперфорированный металлический 50x200x3000 мм ЕКФ			200	0,8	2,125	L5020000	L5020000-HDZ	L5020000-RAL
	Лоток неперфорированный металлический 50x300x3000 мм ЕКФ			300	0,8	2,776	L5030000	L5030000-HDZ	L5030000-RAL
	Лоток неперфорированный металлический 50x400x3000 мм ЕКФ			400	1	4,283	L5040000	L5040000-HDZ	L5040000-RAL
	Лоток неперфорированный металлический 50x500x3000 мм ЕКФ			500	1	5,097	L5050000	L5050000-HDZ	L5050000-RAL
	Лоток неперфорированный металлический 50x600x3000 мм ЕКФ			600	1	5,91	L5060000	L5060000-HDZ	L5060000-RAL
	Лоток неперфорированный металлический 50x50x3000 мм ЕКФ			50	0,55	0,729	L505000-0,55	-	L505000-0,55-RAL
	Лоток неперфорированный металлический 50x100x3000 мм ЕКФ			100	0,55	0,944	L5010000-0,55	-	L5010000-0,55-RAL
	Лоток неперфорированный металлический 50x150x3000 мм ЕКФ			150	0,55	1,158	L5015000-0,55	-	L5015000-0,55-RAL
	Лоток неперфорированный металлический 50x200x3000 мм ЕКФ			200	0,55	1,373	L5020000-0,55	-	L5020000-0,55-RAL
	Лоток неперфорированный металлический 50x300x3000 мм ЕКФ			300	0,55	1,802	L5030000-0,55	-	L5030000-0,55-RAL

**Лоток неперфорированный металлический, высота стенки 80 мм**

	Лоток неперфорированный металлический 80x100x3000 мм ЕКФ	80	3000	100	0,7	1,631	L8010000	L8010000-HDZ	L8010000-RAL
	Лоток неперфорированный металлический 80x150x3000 мм ЕКФ			150	0,7	1,916	L8015000	L8015000-HDZ	L8015000-RAL
	Лоток неперфорированный металлический 80x200x3000 мм ЕКФ			200	0,8	2,515	L8020000	L8020000-HDZ	L8020000-RAL
	Лоток неперфорированный металлический 80x300x3000 мм ЕКФ			300	0,8	3,166	L8030000	L8030000-HDZ	L8030000-RAL
	Лоток неперфорированный металлический 80x400x3000 мм ЕКФ			400	1	4,771	L8040000	L8040000-HDZ	L8040000-RAL
	Лоток неперфорированный металлический 80x500x3000 мм ЕКФ			500	1	5,585	L8050000	L8050000-HDZ	L8050000-RAL
	Лоток неперфорированный металлический 80x600x3000 мм ЕКФ			600	1	6,398	L8060000	L8060000-HDZ	L8060000-RAL

**Лоток неперфорированный металлический, высота стенки 100 мм**

	Лоток неперфорированный металлический 100x100x3000 мм ЕКФ	100	3000	100	0,7	1,859	L10010000	L10010000-HDZ	L10010000-RAL
	Лоток неперфорированный металлический 100x150x3000 мм ЕКФ			150	0,7	2,144	L10015000	L10015000-HDZ	L10015000-RAL
	Лоток неперфорированный металлический 100x200x3000 мм ЕКФ			200	0,8	2,776	L10020000	L10020000-HDZ	L10020000-RAL
	Лоток неперфорированный металлический 100x300x3000 мм ЕКФ			300	0,8	3,426	L10030000	L10030000-HDZ	L10030000-RAL
	Лоток неперфорированный металлический 100x400x3000 мм ЕКФ			400	1	5,097	L10040000	L10040000-HDZ	L10040000-RAL
	Лоток неперфорированный металлический 100x500x3000 мм ЕКФ			500	1	5,91	L10050000	L10050000-HDZ	L10050000-RAL
	Лоток неперфорированный металлический 100x600x3000 мм ЕКФ			600	1	6,724	L10060000	L10060000-HDZ	L10060000-RAL

Изображение	Наименование	Длина, мм	Ширина В, мм	Толщина стали, мм	Масса, кг	Артикул, исп. 1	Артикул, исп. 2	Артикул, исп. 3
-------------	--------------	-----------	--------------	-------------------	-----------	-----------------	-----------------	-----------------

## Крышки для металлического лотка\*

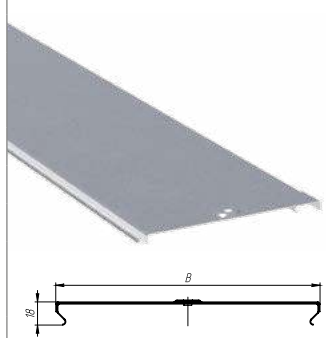
	Крышка на металлический лоток основание 50 мм L3000 EKF PROxima	3000	50	0,7	0,535	k5010	k5010-HDZ	k5010-RAL
	Крышка на металлический лоток основание 100 мм L3000 EKF PROxima		100	0,7	0,82	k10010	k10010-HDZ	k10010-RAL
	Крышка на металлический лоток основание 150 мм L3000 EKF PROxima		150	0,7	1,105	k15010	k15010-HDZ	k15010-RAL
	Крышка на металлический лоток основание 200 мм L3000 EKF PROxima		200	0,7	1,389	k20010	k20010-HDZ	k20010-RAL
	Крышка на металлический лоток основание 300 мм L3000 EKF PROxima		300	0,7	2,239	k30010	k30010-HDZ	k30010-RAL
	Крышка на металлический лоток основание 400 мм L3000 EKF PROxima		400	0,7	2,89	k40010	k40010-HDZ	k40010-RAL
	Крышка на металлический лоток основание 500 мм L3000 EKF PROxima		500	0,7	3,54	k50010	k50010-HDZ	k50010-RAL
	Крышка на металлический лоток основание 600 мм L3000 EKF PROxima		600	0,7	4,191	k60010	k60010-HDZ	k60010-RAL
	Крышка на металлический лоток основание 50 мм L3000 EKF PROxima		50	0,55	0,215	k50100-0,55	-	k50100-0,55-RAL
	Крышка на металлический лоток основание 100 мм L3000 EKF PROxima		100	0,55	0,429	k100100-0,55	-	k100100-0,55-RAL
	Крышка на металлический лоток основание 150 мм L3000 EKF PROxima		150	0,55	0,644	k150100-0,55	-	k150100-0,55-RAL
	Крышка на металлический лоток основание 200 мм L3000 EKF PROxima		200	0,55	0,858	k200100-0,55	-	k200100-0,55-RAL
	Крышка на металлический лоток основание 300 мм L3000 EKF PROxima		300	0,55	1,287	k300100-0,55	-	k300100-0,55-RAL

\* - Крышки подходят для всех типов металлических кабельных лотков.

## АКСЕССУАРЫ

Изображение	Наименование	Высота, мм	Ширина В, мм	Толщина стали, мм	Масса, кг	Артикул, исп. 1	Артикул, исп. 2	Артикул, исп. 3
-------------	--------------	------------	--------------	-------------------	-----------	-----------------	-----------------	-----------------

## Ответитель Т-образный

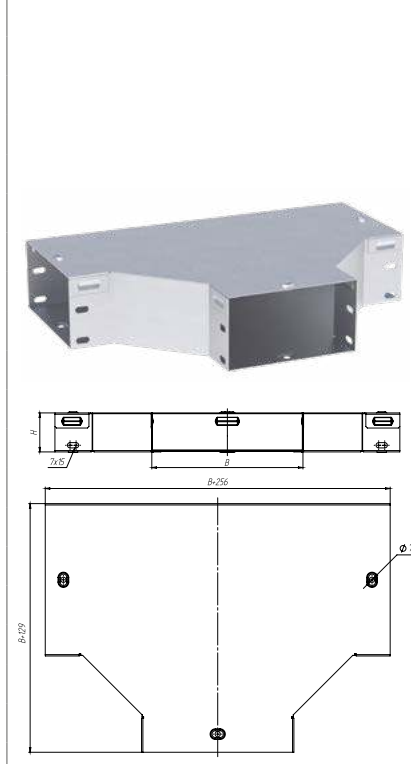
	Ответитель Т-образный 35x50 мм EKF	35	50	0,8	0,45	t355008	t355008-HDZ	t355008-RAL
	Ответитель Т-образный 35x100 мм EKF		100	0,8	0,84	t3510008	t3510008-HDZ	t3510008-RAL
	Ответитель Т-образный 35x150 мм EKF		150	0,8	1,38	t3515008	t3515008-HDZ	t3515008-RAL
	Ответитель Т-образный 35x200 мм EKF		200	0,8	1,76	t3520008	t3520008-HDZ	t3520008-RAL
	Ответитель Т-образный 50x50 мм EKF	50	50	0,8	0,59	t505008	t505008-HDZ	t505008-RAL
	Ответитель Т-образный 50x100 мм EKF		100	0,8	1,00	t5010008	t5010008-HDZ	t5010008-RAL
	Ответитель Т-образный 50x150 мм EKF		150	0,8	1,42	t5015008	t5015008-HDZ	t5015008-RAL
	Ответитель Т-образный 50x200 мм EKF		200	0,8	1,87	t5020008	t5020008-HDZ	t5020008-RAL
	Ответитель Т-образный 50x300 мм EKF		300	0,8	2,98	t5030008	t5030008-HDZ	t5030008-RAL
	Ответитель Т-образный 50x400 мм EKF		400	0,8	4,37	t5040008	t5040008-HDZ	t5040008-RAL
	Ответитель Т-образный 50x500 мм EKF		500	0,8	5,93	t5050008	t5050008-HDZ	t5050008-RAL
	Ответитель Т-образный 50x600 мм EKF		600	0,8	7,51	t5060008	t5060008-HDZ	t5060008-RAL
	Ответитель Т-образный 80x100 мм EKF	80	100	0,8	1,15	t8010008	t8010008-HDZ	t8010008-RAL
	Ответитель Т-образный 80x150 мм EKF		150	0,8	1,54	t8015008	t8015008-HDZ	t8015008-RAL
	Ответитель Т-образный 80x200 мм EKF		200	0,8	2,07	t8020008	t8020008-HDZ	t8020008-RAL
	Ответитель Т-образный 80x300 мм EKF		300	0,8	3,17	t8030008	t8030008-HDZ	t8030008-RAL
	Ответитель Т-образный 80x400 мм EKF		400	0,8	4,55	t8040008	t8040008-HDZ	t8040008-RAL
	Ответитель Т-образный 80x500 мм EKF		500	0,8	6,09	t8050008	t8050008-HDZ	t8050008-RAL
	Ответитель Т-образный 80x600 мм EKF		600	0,8	7,65	t8060008	t8060008-HDZ	t8060008-RAL
	Ответитель Т-образный 100x100 мм EKF		100	100	0,8	1,25	t10010008	t10010008-HDZ
	Ответитель Т-образный 100x150 мм EKF	150		0,8	1,54	t10015008	t10015008-HDZ	t10015008-RAL
	Ответитель Т-образный 100x200 мм EKF	200		0,8	2,16	t10020008	t10020008-HDZ	t10020008-RAL
	Ответитель Т-образный 100x300 мм EKF	300		0,8	3,3	t10030008	t10030008-HDZ	t10030008-RAL
	Ответитель Т-образный 100x400 мм EKF	400		0,8	4,71	t10040008	t10040008-HDZ	t10040008-RAL
Ответитель Т-образный 100x500 мм EKF	500	0,8		6,28	t10050008	t10050008-HDZ	t10050008-RAL	
Ответитель Т-образный 100x600 мм EKF	600	0,8		7,85	t10060008	t10060008-HDZ	t10060008-RAL	

Изображение	Наименование	Высота, мм	Ширина В, мм	Толщина стали, мм	Масса, кг	Артикул, исп. 1	Артикул, исп. 2	Артикул, исп. 3
-------------	--------------	------------	--------------	-------------------	-----------	-----------------	-----------------	-----------------

**Ответвитель накладной Т-образный**

	Ответвитель накладной Т-образный 35x50 мм EKF	35	50	0,8	0,23	tn355008	tn355008-HDZ	tn355008-RAL
	Ответвитель накладной Т-образный 35x100 мм EKF		100	0,8	0,46	tn3510008	tn3510008-HDZ	tn3510008-RAL
	Ответвитель накладной Т-образный 35x150 мм EKF		150	0,8	0,75	tn3515008	tn3515008-HDZ	tn3515008-RAL
	Ответвитель накладной Т-образный 35x200 мм EKF		200	0,8	0,95	tn3520008	tn3520008-HDZ	tn3520008-RAL
	Ответвитель накладной Т-образный 50x50 мм EKF	50	50	0,8	0,32	tn505008	tn505008-HDZ	tn505008-RAL
	Ответвитель накладной Т-образный 50x100 мм EKF		100	0,8	0,54	tn5010008	tn5010008-HDZ	tn5010008-RAL
	Ответвитель накладной Т-образный 50x150 мм EKF		150	0,8	0,77	tn5015008	tn5015008-HDZ	tn5015008-RAL
	Ответвитель накладной Т-образный 50x200 мм EKF		200	0,8	1,01	tn5020008	tn5020008-HDZ	tn5020008-RAL
	Ответвитель накладной Т-образный 50x300 мм EKF		300	0,8	1,62	tn5030008	tn5030008-HDZ	tn5030008-RAL
	Ответвитель накладной Т-образный 50x400 мм EKF		400	0,8	2,37	tn5040008	tn5040008-HDZ	tn5040008-RAL
	Ответвитель накладной Т-образный 50x500 мм EKF		500	0,8	3,22	tn5050008	tn5050008-HDZ	tn5050008-RAL
	Ответвитель накладной Т-образный 50x600 мм EKF		600	0,8	4,08	tn5060008	tn5060008-HDZ	tn5060008-RAL
	Ответвитель накладной Т-образный 80x100 мм EKF	80	100	0,8	0,63	tn8010008	tn8010008-HDZ	tn8010008-RAL
	Ответвитель накладной Т-образный 80x150 мм EKF		150	0,8	0,83	tn8015008	tn8015008-HDZ	tn8015008-RAL
	Ответвитель накладной Т-образный 80x200 мм EKF		200	0,8	1,12	tn8020008	tn8020008-HDZ	tn8020008-RAL
	Ответвитель накладной Т-образный 80x300 мм EKF		300	0,8	1,72	tn8030008	tn8030008-HDZ	tn8030008-RAL
	Ответвитель накладной Т-образный 80x400 мм EKF		400	0,8	2,47	tn8040008	tn8040008-HDZ	tn8040008-RAL
	Ответвитель накладной Т-образный 80x500 мм EKF		500	0,8	3,31	tn8050008	tn8050008-HDZ	tn8050008-RAL
	Ответвитель накладной Т-образный 80x600 мм EKF	600	0,8	4,15	tn8060008	tn8060008-HDZ	tn8060008-RAL	
	Ответвитель накладной Т-образный 100x100 мм EKF	100	100	0,8	0,68	tn10010008	tn10010008-HDZ	tn10010008-RAL
	Ответвитель накладной Т-образный 100x150 мм EKF		150	0,8	0,9	tn10015008	tn10015008-HDZ	tn10015008-RAL
	Ответвитель накладной Т-образный 100x200 мм EKF		200	0,8	1,17	tn10020008	tn10020008-HDZ	tn10020008-RAL
	Ответвитель накладной Т-образный 100x300 мм EKF		300	0,8	1,79	tn10030008	tn10030008-HDZ	tn10030008-RAL
	Ответвитель накладной Т-образный 100x400 мм EKF		400	0,8	2,55	tn10040008	tn10040008-HDZ	tn10040008-RAL
Ответвитель накладной Т-образный 100x500 мм EKF	500		0,8	3,41	tn10050008	tn10050008-HDZ	tn10050008-RAL	
Ответвитель накладной Т-образный 100x600 мм EKF	600	0,8	4,26	tn10060008	tn10060008-HDZ	tn10060008-RAL		

**Ответвитель крестообразный**

	Ответвитель накладной Т-образный 35x50 мм EKF	35	50	0,8	0,23	tn355008	tn355008-HDZ	tn355008-RAL
	Ответвитель накладной Т-образный 35x100 мм EKF		100	0,8	0,46	tn3510008	tn3510008-HDZ	tn3510008-RAL
	Ответвитель накладной Т-образный 35x150 мм EKF		150	0,8	0,75	tn3515008	tn3515008-HDZ	tn3515008-RAL
	Ответвитель накладной Т-образный 35x200 мм EKF		200	0,8	0,95	tn3520008	tn3520008-HDZ	tn3520008-RAL
	Ответвитель накладной Т-образный 50x50 мм EKF	50	50	0,8	0,32	tn505008	tn505008-HDZ	tn505008-RAL
	Ответвитель накладной Т-образный 50x100 мм EKF		100	0,8	0,54	tn5010008	tn5010008-HDZ	tn5010008-RAL
	Ответвитель накладной Т-образный 50x150 мм EKF		150	0,8	0,77	tn5015008	tn5015008-HDZ	tn5015008-RAL
	Ответвитель накладной Т-образный 50x200 мм EKF		200	0,8	1,01	tn5020008	tn5020008-HDZ	tn5020008-RAL
	Ответвитель накладной Т-образный 50x300 мм EKF		300	0,8	1,62	tn5030008	tn5030008-HDZ	tn5030008-RAL
	Ответвитель накладной Т-образный 50x400 мм EKF		400	0,8	2,37	tn5040008	tn5040008-HDZ	tn5040008-RAL
	Ответвитель накладной Т-образный 50x500 мм EKF		500	0,8	3,22	tn5050008	tn5050008-HDZ	tn5050008-RAL
	Ответвитель накладной Т-образный 50x600 мм EKF		600	0,8	4,08	tn5060008	tn5060008-HDZ	tn5060008-RAL
	Ответвитель накладной Т-образный 80x100 мм EKF	80	100	0,8	0,63	tn8010008	tn8010008-HDZ	tn8010008-RAL
	Ответвитель накладной Т-образный 80x150 мм EKF		150	0,8	0,83	tn8015008	tn8015008-HDZ	tn8015008-RAL
	Ответвитель накладной Т-образный 80x200 мм EKF		200	0,8	1,12	tn8020008	tn8020008-HDZ	tn8020008-RAL
	Ответвитель накладной Т-образный 80x300 мм EKF		300	0,8	1,72	tn8030008	tn8030008-HDZ	tn8030008-RAL
	Ответвитель накладной Т-образный 80x400 мм EKF		400	0,8	2,47	tn8040008	tn8040008-HDZ	tn8040008-RAL
	Ответвитель накладной Т-образный 80x500 мм EKF		500	0,8	3,31	tn8050008	tn8050008-HDZ	tn8050008-RAL
	Ответвитель накладной Т-образный 80x600 мм EKF	600	0,8	4,15	tn8060008	tn8060008-HDZ	tn8060008-RAL	
	Ответвитель накладной Т-образный 100x100 мм EKF	100	100	0,8	0,68	tn10010008	tn10010008-HDZ	tn10010008-RAL
	Ответвитель накладной Т-образный 100x150 мм EKF		150	0,8	0,9	tn10015008	tn10015008-HDZ	tn10015008-RAL
	Ответвитель накладной Т-образный 100x200 мм EKF		200	0,8	1,17	tn10020008	tn10020008-HDZ	tn10020008-RAL
	Ответвитель накладной Т-образный 100x300 мм EKF		300	0,8	1,79	tn10030008	tn10030008-HDZ	tn10030008-RAL
	Ответвитель накладной Т-образный 100x400 мм EKF		400	0,8	2,55	tn10040008	tn10040008-HDZ	tn10040008-RAL
Ответвитель накладной Т-образный 100x500 мм EKF	500		0,8	3,41	tn10050008	tn10050008-HDZ	tn10050008-RAL	
Ответвитель накладной Т-образный 100x600 мм EKF	600	0,8	4,26	tn10060008	tn10060008-HDZ	tn10060008-RAL		

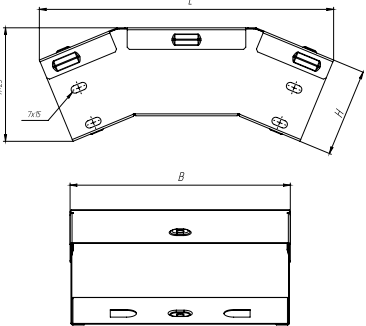

Изображение	Наименование	Высота Н, мм	Ширина В, мм	Длина L, мм	Толщина стали, мм	Масса, кг	Артикул, исп. 1	Артикул, исп. 2	Артикул, исп. 3
 	Угол 45 град. вертикальный внешний 35x50 мм EKF	50	238	0,8	0,33	vo453550	vo453550-HDZ	vo453550-RAL	
	Угол 45 град. вертикальный внешний 35x100 мм EKF	100	238	0,8	0,47	vo4535100	vo4535100-HDZ	vo4535100-RAL	
	Угол 45 град. вертикальный внешний 35x150 мм EKF	150	238	0,8	0,62	vo4535150	vo4535150-HDZ	vo4535150-RAL	
	Угол 45 град. вертикальный внешний 35x200 мм EKF	200	238	0,8	0,76	vo4535200	vo4535200-HDZ	vo4535200-RAL	
	Угол 45 град. вертикальный внешний 50x50 мм EKF	50	250	0,8	0,38	vo455050	vo455050-HDZ	vo455050-RAL	
	Угол 45 град. вертикальный внешний 50x100 мм EKF	100	250	0,8	0,53	vo4550100	vo4550100-HDZ	vo4550100-RAL	
	Угол 45 град. Вертикальный внешний 50x150 мм EKF	150	250	0,8	0,68	vo4550150	vo4550150-HDZ	vo4550150-RAL	
	Угол 45 град. Вертикальный внешний 50x200 мм EKF	200	250	0,8	0,83	vo4550200	vo4550200-HDZ	vo4550200-RAL	
	Угол 45 град. Вертикальный внешний 50x300 мм EKF	300	250	0,8	1,13	vo4550300	vo4550300-HDZ	vo4550300-RAL	
	Угол 45 град. Вертикальный внешний 50x400 мм EKF	400	250	0,8	1,43	vo4550400	vo4550400-HDZ	vo4550400-RAL	
	Угол 45 град. вертикальный внешний 50x500 мм EKF	500	250	0,8	1,74	vo4550500	vo4550500-HDZ	vo4550500-RAL	
	Угол 45 град. вертикальный внешний 50x600 мм EKF	600	250	0,8	2,04	vo4550600	vo4550600-HDZ	vo4550600-RAL	
	Угол 45 град. вертикальный внешний 80x100 мм EKF	100	273	0,8	0,65	vo4580100	vo4580100-HDZ	vo4580100-RAL	
	Угол 45 град. вертикальный внешний 80x150 мм EKF	150	273	0,8	0,81	vo4580150	vo4580150-HDZ	vo4580150-RAL	
	Угол 45 град. вертикальный внешний 80x200 мм EKF	200	273	0,8	0,96	vo4580200	vo4580200-HDZ	vo4580200-RAL	
	Угол 45 град. вертикальный внешний 80x300 мм EKF	300	273	0,8	1,28	vo4580300	vo4580300-HDZ	vo4580300-RAL	
	Угол 45 град. вертикальный внешний 80x400 мм EKF	400	273	0,8	1,6	vo4580400	vo4580400-HDZ	vo4580400-RAL	
	Угол 45 град. вертикальный внешний 80x500 мм EKF	500	273	0,8	1,92	vo4580500	vo4580500-HDZ	vo4580500-RAL	
	Угол 45 град. вертикальный внешний 80x600 мм EKF	600	273	0,8	2,23	vo4580600	vo4580600-HDZ	vo4580600-RAL	
	Угол 45 град. вертикальный внешний 100x100 мм EKF	100	288	0,8	0,74	vo45100100	vo45100100-HDZ	vo45100100-RAL	
	Угол 45 град. вертикальный внешний 100x150 мм EKF	150	288	0,8	0,91	vo45100150	vo45100150-HDZ	vo45100150-RAL	
	Угол 45 град. вертикальный внешний 100x200 мм EKF	200	288	0,8	1,06	vo45100200	vo45100200-HDZ	vo45100200-RAL	
	Угол 45 град. вертикальный внешний 100x300 мм EKF	300	288	0,8	1,39	vo45100300	vo45100300-HDZ	vo45100300-RAL	
	Угол 45 град. вертикальный внешний 100x400 мм EKF	400	288	0,8	1,72	vo45100400	vo45100400-HDZ	vo45100400-RAL	
	Угол 45 град. вертикальный внешний 100x500 мм EKF	500	288	0,8	2,04	vo45100500	vo45100500-HDZ	vo45100500-RAL	
	Угол 45 град. вертикальный внешний 100x600 мм EKF	600	288	0,8	2,39	vo45100600	vo45100600-HDZ	vo45100600-RAL	

## Угол 45° вертикальный внутренний

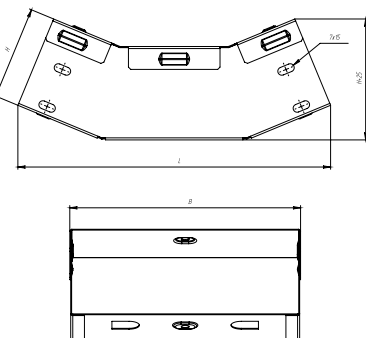
 	Угол 45 град. вертикальный внутренний 35x50 мм EKF	50	238	0,8	0,32	vi453550	vi453550-HDZ	vi453550-RAL
	Угол 45 град. вертикальный внутренний 35x100 мм EKF	100	238	0,8	0,47	vi4535100	vi4535100-HDZ	vi4535100-RAL
	Угол 45 град. вертикальный внутренний 35x150 мм EKF	150	238	0,8	0,62	vi4535150	vi4535150-HDZ	vi4535150-RAL
	Угол 45 град. вертикальный внутренний 35x200 мм EKF	200	238	0,8	0,76	vi4535200	vi4535200-HDZ	vi4535200-RAL
	Угол 45 град. вертикальный внутренний 50x50 мм EKF	50	250	0,8	0,38	vi455050	vi455050-HDZ	vi455050-RAL
	Угол 45 град. вертикальный внутренний 50x100 мм EKF	100	250	0,8	0,53	vi4550100	vi4550100-HDZ	vi4550100-RAL
	Угол 45 град. вертикальный внутренний 50x150 мм EKF	150	250	0,8	0,68	vi4550150	vi4550150-HDZ	vi4550150-RAL
	Угол 45 град. Вертикальный внутренний 50x200 мм EKF	200	250	0,8	0,82	vi4550200	vi4550200-HDZ	vi4550200-RAL
	Угол 45 град. вертикальный внутренний 50x300 мм EKF	300	250	0,8	1,12	vi4550300	vi4550300-HDZ	vi4550300-RAL
	Угол 45 град. вертикальный внутренний 50x400 мм EKF	400	250	0,8	1,43	vi4550400	vi4550400-HDZ	vi4550400-RAL
	Угол 45 град. вертикальный внутренний 50x500 мм EKF	500	250	0,8	1,73	vi4550500	vi4550500-HDZ	vi4550500-RAL
	Угол 45 град. вертикальный внутренний 50x600 мм EKF	600	250	0,8	2,03	vi4550600	vi4550600-HDZ	vi4550600-RAL
	Угол 45 град. вертикальный внутренний 80x100 мм EKF	100	273	0,8	0,65	vi4580100	vi4580100-HDZ	vi4580100-RAL
	Угол 45 град. вертикальный внутренний 80x150 мм EKF	150	273	0,8	0,8	vi4580150	vi4580150-HDZ	vi4580150-RAL
	Угол 45 град. вертикальный внутренний 80x200 мм EKF	200	273	0,8	0,95	vi4580200	vi4580200-HDZ	vi4580200-RAL
	Угол 45 град. вертикальный внутренний 80x300 мм EKF	300	273	0,8	1,27	vi4580300	vi4580300-HDZ	vi4580300-RAL
	Угол 45 град. вертикальный внутренний 80x400 мм EKF	400	273	0,8	1,59	vi4580400	vi4580400-HDZ	vi4580400-RAL
	Угол 45 град. вертикальный внутренний 80x500 мм EKF	500	273	0,8	1,91	vi4580500	vi4580500-HDZ	vi4580500-RAL
	Угол 45 град. вертикальный внутренний 80x600 мм EKF	600	273	0,8	2,23	vi4580600	vi4580600-HDZ	vi4580600-RAL
	Угол 45 град. вертикальный внутренний 100x100 мм EKF	100	288	0,8	0,73	vi45100100	vi45100100-HDZ	vi45100100-RAL
	Угол 45 град. вертикальный внутренний 100x150 мм EKF	150	288	0,8	0,9	vi45100150	vi45100150-HDZ	vi45100150-RAL
	Угол 45 град. вертикальный внутренний 100x200 мм EKF	200	288	0,8	1,05	vi45100200	vi45100200-HDZ	vi45100200-RAL
	Угол 45 град. вертикальный внутренний 100x300 мм EKF	300	288	0,8	1,38	vi45100300	vi45100300-HDZ	vi45100300-RAL
	Угол 45 град. вертикальный внутренний 100x400 мм EKF	400	288	0,8	1,71	vi45100400	vi45100400-HDZ	vi45100400-RAL
	Угол 45 град. вертикальный внутренний 100x500 мм EKF	500	288	0,8	2,03	vi45100500	vi45100500-HDZ	vi45100500-RAL
	Угол 45 град. вертикальный внутренний 100x600 мм EKF	600	288	0,8	2,36	vi45100600	vi45100600-HDZ	vi45100600-RAL

Изображение	Наименование	Высота Н, мм	Ширина В, мм	Длина L, мм	Толщина стали, мм	Масса, кг	Артикул, исп. 1	Артикул, исп. 2	Артикул, исп. 3

**Угол 45° горизонтальный**

	Угол 45 град. горизонтальный 35x50 мм EKF	35	50	232	0,8	0,31	g453550	g453550-HDZ	g453550-RAL
	Угол 45 град. горизонтальный 35x100 мм EKF		100	270,3	0,8	0,5	g4535100	g4535100-HDZ	g4535100-RAL
	Угол 45 град. Горизонтальный 35x150 мм EKF		150	308,5	0,8	0,71	g4535150	g4535150-HDZ	g4535150-RAL
	Угол 45 град. горизонтальный 35x200 мм EKF		200	346,8	0,8	0,94	g4535200	g4535200-HDZ	g4535200-RAL
	Угол 45 град. горизонтальный 50x50 мм EKF	50	50	232	0,8	0,35	g455050	g455050-HDZ	g455050-RAL
	Угол 45 град. горизонтальный 50x100 мм EKF		100	270,3	0,8	0,54	g4550100	g4550100-HDZ	g4550100-RAL
	Угол 45 град. горизонтальный 50x150 мм EKF		150	308,5	0,8	0,76	g4550150	g4550150-HDZ	g4550150-RAL
	Угол 45 град. горизонтальный 50x200 мм EKF		200	346,8	0,8	0,99	g4550200	g4550200-HDZ	g4550200-RAL
	Угол 45 град. горизонтальный 50x300 мм EKF		300	423,3	0,8	1,56	g4550300	g4550300-HDZ	g4550300-RAL
	Угол 45 град. горизонтальный 50x400 мм EKF		400	500	0,8	2,23	g4550400	g4550400-HDZ	g4550400-RAL
	Угол 45 град. горизонтальный 50x500 мм EKF	500	576,4	0,8	3	g4550500	g4550500-HDZ	g4550500-RAL	
	Угол 45 град. горизонтальный 50x600 мм EKF	600	653	0,8	3,88	g4550600	g4550600-HDZ	g4550600-RAL	
	Угол 45 град. горизонтальный 80x100 мм EKF	80	100	270,3	0,8	0,63	g4580100	g4580100-HDZ	g4580100-RAL
	Угол 45 град. горизонтальный 80x150 мм EKF		150	308,5	0,8	0,86	g4580150	g4580150-HDZ	g4580150-RAL
	Угол 45 град. горизонтальный 80x200 мм EKF		200	346,8	0,8	1,1	g4580200	g4580200-HDZ	g4580200-RAL
	Угол 45 град. горизонтальный 80x300 мм EKF		300	423,3	0,8	1,68	g4580300	g4580300-HDZ	g4580300-RAL
	Угол 45 град. горизонтальный 80x400 мм EKF		400	500	0,8	2,36	g4580400	g4580400-HDZ	g4580400-RAL
	Угол 45 град. горизонтальный 80x500 мм EKF		500	576,4	0,8	3,15	g4580500	g4580500-HDZ	g4580500-RAL
	Угол 45 град. горизонтальный 80x600 мм EKF		600	653	0,8	4,05	g4580600	g4580600-HDZ	g4580600-RAL
	Угол 45 град. горизонтальный 100x100 мм EKF		100	100	270,3	0,8	0,69	g45100100	g45100100-HDZ
	Угол 45 град. горизонтальный 100x150 мм EKF	150		308,5	0,8	0,92	g45100150	g45100150-HDZ	g45100150-RAL
	Угол 45 град. горизонтальный 100x200 мм EKF	200		346,8	0,8	1,17	g45100200	g45100200-HDZ	g45100200-RAL
	Угол 45 град. горизонтальный 100x300 мм EKF	300		423,3	0,8	1,76	g45100300	g45100300-HDZ	g45100300-RAL
	Угол 45 град. горизонтальный 100x400 мм EKF	400		500	0,8	2,46	g45100400	g45100400-HDZ	g45100400-RAL
	Угол 45 град. горизонтальный 100x500 мм EKF	500		576,4	0,8	3,26	g45100500	g45100500-HDZ	g45100500-RAL
	Угол 45 град. горизонтальный 100x600 мм EKF	600	653	0,8	4,16	g45100600	g45100600-HDZ	g45100600-RAL	

**Угол 90° вертикальный внешний**

	Угол 90 град. вертикальный внешний 35x50 мм EKF	35	50	256	0,8	0,37	vo903550	vo903550-HDZ	vo903550-RAL
	Угол 90 град. вертикальный внешний 35x100 мм EKF		100	256	0,8	0,54	vo9035100	vo9035100-HDZ	vo9035100-RAL
	Угол 90 град. вертикальный внешний 35x150 мм EKF		150	256	0,8	0,71	vo9035150	vo9035150-HDZ	vo9035150-RAL
	Угол 90 град. вертикальный внешний 35x200 мм EKF		200	256	0,8	0,87	vo9035200	vo9035200-HDZ	vo9035200-RAL
	Угол 90 град. вертикальный внешний 50x50 мм EKF	50	50	277	0,8	0,44	vo905050	vo905050-HDZ	vo905050-RAL
	Угол 90 град. вертикальный внешний 50x100 мм EKF		100	277	0,8	0,62	vo9050100	vo9050100-HDZ	vo9050100-RAL
	Угол 90 град. вертикальный внешний 50x150 мм EKF		150	277	0,8	0,8	vo9050150	vo9050150-HDZ	vo9050150-RAL
	Угол 90 град. вертикальный внешний 50x200 мм EKF		200	277	0,8	0,96	vo9050200	vo9050200-HDZ	vo9050200-RAL
	Угол 90 град. вертикальный внешний 50x300 мм EKF		300	277	0,8	1,31	vo9050300	vo9050300-HDZ	vo9050300-RAL
	Угол 90 град. вертикальный внешний 50x400 мм EKF		400	277	0,8	1,67	vo9050400	vo9050400-HDZ	vo9050400-RAL
	Угол 90 град. вертикальный внешний 50x500 мм EKF	500	277	0,8	2,02	vo9050500	vo9050500-HDZ	vo9050500-RAL	
	Угол 90 град. вертикальный внешний 50x600 мм EKF	600	277	0,8	2,37	vo9050600	vo9050600-HDZ	vo9050600-RAL	
	Угол 90 град. вертикальный внешний 80x100 мм EKF	80	100	319	0,8	0,79	vo9080100	vo9080100-HDZ	vo9080100-RAL
	Угол 90 град. вертикальный внешний 80x150 мм EKF		150	319	0,8	0,98	vo9080150	vo9080150-HDZ	vo9080150-RAL
	Угол 90 град. вертикальный внешний 80x200 мм EKF		200	319	0,8	1,16	vo9080200	vo9080200-HDZ	vo9080200-RAL
	Угол 90 град. вертикальный внешний 80x300 мм EKF		300	319	0,8	1,55	vo9080300	vo9080300-HDZ	vo9080300-RAL
	Угол 90 град. вертикальный внешний 80x400 мм EKF		400	319	0,8	1,93	vo9080400	vo9080400-HDZ	vo9080400-RAL
	Угол 90 град. вертикальный внешний 80x500 мм EKF		500	319	0,8	2,31	vo9080500	vo9080500-HDZ	vo9080500-RAL
	Угол 90 град. вертикальный внешний 80x600 мм EKF		600	319	0,8	2,7	vo9080600	vo9080600-HDZ	vo9080600-RAL
	Угол 90 град. вертикальный внешний 100x100 мм EKF		100	100	348	0,8	0,92	vo90100100	vo90100100-HDZ
	Угол 90 град. вертикальный внешний 100x150 мм EKF	150		348	0,8	1,12	vo90100150	vo90100150-HDZ	vo90100150-RAL
	Угол 90 град. вертикальный внешний 100x200 мм EKF	200		348	0,8	1,31	vo90100200	vo90100200-HDZ	vo90100200-RAL
	Угол 90 град. вертикальный внешний 100x300 мм EKF	300		348	0,8	1,71	vo90100300	vo90100300-HDZ	vo90100300-RAL
	Угол 90 град. вертикальный внешний 100x400 мм EKF	400		348	0,8	2,12	vo90100400	vo90100400-HDZ	vo90100400-RAL
	Угол 90 град. вертикальный внешний 100x500 мм EKF	500		348	0,8	2,52	vo90100500	vo90100500-HDZ	vo90100500-RAL
	Угол 90 град. вертикальный внешний 100x600 мм EKF	600	348	0,8	2,93	vo90100600	vo90100600-HDZ	vo90100600-RAL	

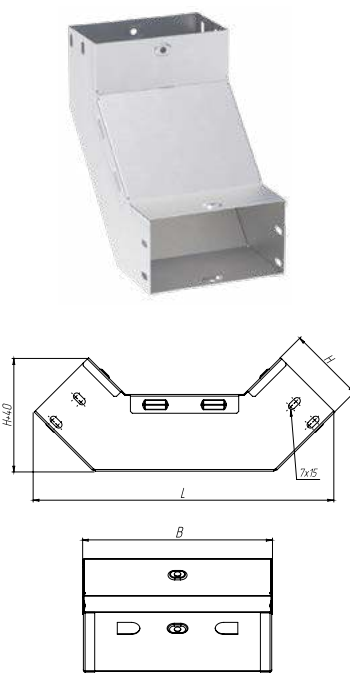
Изображение	Наименование	Высота Н, мм	Ширина В, мм	Длина L, мм	Толщина стали, мм	Масса, кг	Артикул, исп. 1	Артикул, исп. 2	Артикул, исп. 3
	Угол 90 град. вертикальный внутренний 35x50 мм EKF	35	50	256	0,8	0,36	vi903550	vi903550-HDZ	vi903550-RAL
	Угол 90 град. вертикальный внутренний 35x100 мм EKF		100	256	0,8	0,52	vi9035100	vi9035100-HDZ	vi9035100-RAL
	Угол 90 град. вертикальный внутренний 35x150 мм EKF		150	256	0,8	0,69	vi9035150	vi9035150-HDZ	vi9035150-RAL
	Угол 90 град. вертикальный внутренний 35x200 мм EKF		200	256	0,8	0,85	vi9035200	vi9035200-HDZ	vi9035200-RAL
	Угол 90 град. вертикальный внутренний 50x50 мм EKF	50	50	277	0,8	0,43	vi905050	vi905050-HDZ	vi905050-RAL
	Угол 90 град. вертикальный внутренний 50x100 мм EKF		100	277	0,8	0,6	vi9050100	vi9050100-HDZ	vi9050100-RAL
	Угол 90 град. вертикальный внутренний 50x150 мм EKF		150	277	0,8	0,78	vi9050150	vi9050150-HDZ	vi9050150-RAL
	Угол 90 град. вертикальный внутренний 50x200 мм EKF		200	277	0,8	0,94	vi9050200	vi9050200-HDZ	vi9050200-RAL
	Угол 90 град. вертикальный внутренний 50x300 мм EKF		300	277	0,8	1,29	vi9050300	vi9050300-HDZ	vi9050300-RAL
	Угол 90 град. вертикальный внутренний 50x400 мм EKF		400	277	0,8	1,64	vi9050400	vi9050400-HDZ	vi9050400-RAL
	Угол 90 град. вертикальный внутренний 50x500 мм EKF	80	500	277	0,8	1,99	vi9050500	vi9050500-HDZ	vi9050500-RAL
	Угол 90 град. вертикальный внутренний 50x600 мм EKF		600	277	0,8	2,34	vi9050600	vi9050600-HDZ	vi9050600-RAL
	Угол 90 град. вертикальный внутренний 80x100 мм EKF		100	319	0,8	0,77	vi9080100	vi9080100-HDZ	vi9080100-RAL
	Угол 90 град. вертикальный внутренний 80x150 мм EKF		150	319	0,8	0,96	vi9080150	vi9080150-HDZ	vi9080150-RAL
	Угол 90 град. вертикальный внутренний 80x200 мм EKF		200	319	0,8	1,14	vi9080200	vi9080200-HDZ	vi9080200-RAL
	Угол 90 град. вертикальный внутренний 80x300 мм EKF		300	319	0,8	1,52	vi9080300	vi9080300-HDZ	vi9080300-RAL
	Угол 90 град. вертикальный внутренний 80x400 мм EKF	100	400	319	0,8	1,9	vi9080400	vi9080400-HDZ	vi9080400-RAL
	Угол 90 град. вертикальный внутренний 80x500 мм EKF		500	319	0,8	2,28	vi9080500	vi9080500-HDZ	vi9080500-RAL
	Угол 90 град. вертикальный внутренний 80x600 мм EKF		600	319	0,8	2,66	vi9080600	vi9080600-HDZ	vi9080600-RAL
	Угол 90 град. вертикальный внутренний 100x100 мм EKF		100	348	0,8	0,89	vi90100100	vi90100100-HDZ	vi90100100-RAL
	Угол 90 град. вертикальный внутренний 100x150 мм EKF		150	348	0,8	1,09	vi90100150	vi90100150-HDZ	vi90100150-RAL
	Угол 90 град. вертикальный внутренний 100x200 мм EKF		200	348	0,8	1,28	vi90100200	vi90100200-HDZ	vi90100200-RAL
	Угол 90 град. вертикальный внутренний 100x300 мм EKF	100	300	348	0,8	1,68	vi90100300	vi90100300-HDZ	vi90100300-RAL
	Угол 90 град. вертикальный внутренний 100x400 мм EKF		400	348	0,8	2,09	vi90100400	vi90100400-HDZ	vi90100400-RAL
	Угол 90 град. вертикальный внутренний 100x500 мм EKF		500	348	0,8	2,49	vi90100500	vi90100500-HDZ	vi90100500-RAL
	Угол 90 град. вертикальный внутренний 100x600 мм EKF		600	348	0,8	2,89	vi90100600	vi90100600-HDZ	vi90100600-RAL

## Угол 90° горизонтальный

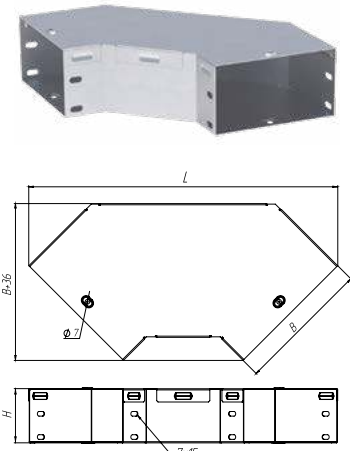
	Угол 90 град. горизонтальный 35x50 мм EKF PROxima	35	50	253	0,8	0,35	g903550	g903550-HDZ	g903550-RAL
	Угол 90 град. горизонтальный 35x100 мм EKF PROxima		100	324	0,8	0,59	g9035100	g9035100-HDZ	g9035100-RAL
	Угол 90 град. горизонтальный 35x150 мм EKF PROxima		150	395	0,8	0,89	g9035150	g9035150-HDZ	g9035150-RAL
	Угол 90 град. горизонтальный 35x200 мм EKF PROxima		200	465	0,8	1,22	g9035200	g9035200-HDZ	g9035200-RAL
	Угол 90 град. горизонтальный 50x50 мм EKF PROxima	50	50	253	0,8	0,4	g905050	g905050-HDZ	g905050-RAL
	Угол 90 град. горизонтальный 50x100 мм EKF PROxima		100	324	0,8	0,65	g9050100	g9050100-HDZ	g9050100-RAL
	Угол 90 град. горизонтальный 50x150 мм EKF PROxima		150	395	0,8	0,95	g9050150	g9050150-HDZ	g9050150-RAL
	Угол 90 град. горизонтальный 50x200 мм EKF PROxima		200	465	0,8	1,29	g9050200	g9050200-HDZ	g9050200-RAL
	Угол 90 град. горизонтальный 50x300 мм EKF PROxima		300	607	0,8	2,16	g9050300	g9050300-HDZ	g9050300-RAL
	Угол 90 град. горизонтальный 50x400 мм EKF PROxima		400	748	0,8	3,24	g9050400	g9050400-HDZ	g9050400-RAL
	Угол 90 град. горизонтальный 50x500 мм EKF PROxima	80	500	890	0,8	4,52	g9050500	g9050500-HDZ	g9050500-RAL
	Угол 90 град. горизонтальный 50x600 мм EKF PROxima		600	1031	0,8	6,02	g9050600	g9050600-HDZ	g9050600-RAL
	Угол 90 град. горизонтальный 80x100 мм EKF PROxima		100	324	0,8	0,75	g9080100	g9080100-HDZ	g9080100-RAL
	Угол 90 град. горизонтальный 80x150 мм EKF PROxima		150	395	0,8	1,07	g9080150	g9080150-HDZ	g9080150-RAL
	Угол 90 град. горизонтальный 80x200 мм EKF PROxima		200	465	0,8	1,43	g9080200	g9080200-HDZ	g9080200-RAL
	Угол 90 град. горизонтальный 80x300 мм EKF PROxima		300	607	0,8	2,33	g9080300	g9080300-HDZ	g9080300-RAL
	Угол 90 град. горизонтальный 80x400 мм EKF PROxima	100	400	748	0,8	3,44	g9080400	g9080400-HDZ	g9080400-RAL
	Угол 90 град. горизонтальный 80x500 мм EKF PROxima		500	890	0,8	4,76	g9080500	g9080500-HDZ	g9080500-RAL
	Угол 90 град. горизонтальный 80x600 мм EKF PROxima		600	1031	0,8	6,28	g9080600	g9080600-HDZ	g9080600-RAL
	Угол 90 град. горизонтальный 100x100 мм EKF PROxima		100	324	0,8	0,83	g90100100	g90100100-HDZ	g90100100-RAL
	Угол 90 град. горизонтальный 100x150 мм EKF PROxima		150	395	0,8	1,16	g90100150	g90100150-HDZ	g90100150-RAL
	Угол 90 град. горизонтальный 100x200 мм EKF PROxima		200	465	0,8	1,53	g90100200	g90100200-HDZ	g90100200-RAL
	Угол 90 град. горизонтальный 100x300 мм EKF PROxima	100	300	607	0,8	2,45	g90100300	g90100300-HDZ	g90100300-RAL
	Угол 90 град. горизонтальный 100x400 мм EKF PROxima		400	748	0,8	3,58	g90100400	g90100400-HDZ	g90100400-RAL
	Угол 90 град. горизонтальный 100x500 мм EKF PROxima		500	890	0,8	4,91	g90100500	g90100500-HDZ	g90100500-RAL
	Угол 90 град. горизонтальный 100x600 мм EKF PROxima		600	1031	0,8	6,46	g90100600	g90100600-HDZ	g90100600-RAL



Изображение	Наименование	Высота Н, мм	Ширина В, мм	Длина L, мм	Толщина металла, мм	Масса, кг	Артикул, исп. 1
	Угол горизонтальный изменяемый h=50мм EKF осн.100 мм EKF PROxima	50	140	149	0,8	0,08	y50100
	Угол горизонтальный изменяемый h=50мм EKF осн.150 мм EKF PROxima		190	199	0,8	0,13	y50150
	Угол горизонтальный изменяемый h=50мм EKF осн.200 мм EKF PROxima		230	249	0,8	0,19	y50200
	Угол горизонтальный изменяемый h=50мм EKF осн.300 мм EKF PROxima		320	349	0,8	0,37	y50300
	Угол горизонтальный изменяемый h=50мм EKF осн.400 мм EKF PROxima		400	449	0,8	0,59	y50400
	Угол горизонтальный изменяемый h=80мм EKF осн.100 мм EKF PROxima	80	140	209	0,8	0,11	y80100
	Угол горизонтальный изменяемый h=80мм EKF осн.150 мм EKF PROxima		190	259	0,8	0,17	y80150
	Угол горизонтальный изменяемый h=80мм EKF осн.200 мм EKF PROxima		230	309	0,8	0,24	y80200
	Угол горизонтальный изменяемый h=80мм EKF осн.300 мм EKF PROxima		320	409	0,8	0,42	y80300
	Угол горизонтальный изменяемый h=80мм EKF осн.400 мм EKF PROxima		400	509	0,8	0,66	y80400
	Угол горизонтальный изменяемый h=100мм EKF осн.100 мм EKF PROxima	100	140	249	0,8	0,13	y100100
	Угол горизонтальный изменяемый h=100мм EKF осн.150 мм EKF PROxima		190	299	0,8	0,2	y100150
	Угол горизонтальный изменяемый h=100мм EKF осн.200 мм EKF PROxima		230	349	0,8	0,27	y100200
	Угол горизонтальный изменяемый h=100мм EKF осн.300 мм EKF PROxima		320	449	0,8	0,47	y100300
	Угол горизонтальный изменяемый h=100мм EKF осн.400 мм EKF PROxima		400	549	0,8	0,72	y100400

Изображение	Наименование	Высота Н1, мм	Высота Н2, мм	Ширина В, мм	Толщина металла, мм	Масса, кг	Артикул, исп. 1	Артикул, исп. 2	Артикул, исп. 3	
	Фланец соединительный 35x50 мм EKF	35	90	61	50	0,8	0,14	f3550	-	f3550-RAL
	Фланец соединительный 35x100 мм EKF		90	61	100	0,8	0,21	f35100	-	f35100-RAL
	Фланец соединительный 35x150 мм EKF		90	61	150	0,8	0,29	f35150	-	f35150-RAL
	Фланец соединительный 35x200 мм EKF		90	61	200	0,8	0,36	f35200	-	f35200-RAL
	Фланец соединительный 50x50 мм EKF	50	105	76	50	0,8	0,17	f5050	f5050-HDZ	f5050-RAL
	Фланец соединительный 50x100 мм EKF		105	76	100	0,8	0,24	f50100	f50100-HDZ	f50100-RAL
	Фланец соединительный 50x150 мм EKF		105	76	150	0,8	0,31	f50150	f50150-HDZ	f50150-RAL
	Фланец соединительный 50x200 мм EKF		105	76	200	0,8	0,38	f50200	f50200-HDZ	f50200-RAL
	Фланец соединительный 50x300 мм EKF		105	76	300	0,8	0,52	f50300	-	f50300-RAL
	Фланец соединительный 50x400 мм EKF		105	76	400	0,8	0,66	f50400	-	f50400-RAL
	Фланец соединительный 50x500 мм EKF		105	76	500	0,8	0,8	f50500	-	f50500-RAL
	Фланец соединительный 50x600 мм EKF		105	76	600	0,8	0,94	f50600	-	f50600-RAL
	Фланец соединительный 80x100 мм EKF	80	135	106	100	0,8	0,28	f80100	f80100-HDZ	f80100-RAL
	Фланец соединительный 80x150 мм EKF		135	106	150	0,8	0,35	f80150	f80150-HDZ	f80150-RAL
	Фланец соединительный 80x200 мм EKF		135	106	200	0,8	0,42	f80200	f80200-HDZ	f80200-RAL
	Фланец соединительный 80x300 мм EKF		135	106	300	0,8	0,56	f80300	-	f80300-RAL
	Фланец соединительный 80x400 мм EKF		135	106	400	0,8	0,7	f80400	-	f80400-RAL
	Фланец соединительный 80x500 мм EKF		135	106	500	0,8	0,85	f80500	-	f80500-RAL
	Фланец соединительный 80x600 мм EKF		135	106	600	0,8	0,99	f80600	-	f80600-RAL
	Фланец соединительный 100x100 мм EKF		100	155	126	100	0,8	0,31	f100100	f100100-HDZ
	Фланец соединительный 100x150 мм EKF	155		126	150	0,8	0,38	f100150	f100150-HDZ	f100150-RAL
	Фланец соединительный 100x200 мм EKF	155		126	200	0,8	0,45	f100200	f100200-HDZ	f100200-RAL
	Фланец соединительный 100x300 мм EKF	155		126	300	0,8	0,59	f100300	-	f100300-RAL
	Фланец соединительный 100x400 мм EKF	155		126	400	0,8	0,73	f100400	-	f100400-RAL
Фланец соединительный 100x500 мм EKF	155	126		500	0,8	0,88	f100500	-	f100500-RAL	
Фланец соединительный 100x600 мм EKF	155	126		600	0,8	1,02	f100600	-	f100600-RAL	

Изображение	Наименование	Изменение высоты лотка H, мм	Ширина B, мм	Длина L, мм	Толщина металла, мм	Масса, кг	Артикул, исп. 1	Артикул, исп. 3
-------------	--------------	------------------------------	--------------	-------------	---------------------	-----------	-----------------	-----------------

## Переходник по высоте

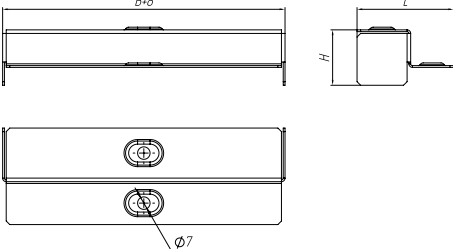
 	Переходник по высоте 35x50x50 мм EKF	35-50	50	54	1	0,04	h355050	h355050-RAL
	Переходник по высоте 35x50x100 мм EKF		100	54	1	0,07	h3550100	h3550100-RAL
	Переходник по высоте 35x50x150 мм EKF		150	54	1	0,09	h3550150	h3550150-RAL
	Переходник по высоте 35x50x200 мм EKF		200	79	1	0,16	h3550200	h3550200-RAL
	Переходник по высоте 35x80x100 мм EKF	35-80	100	54	1	0,1	h3580100	h3580100-RAL
	Переходник по высоте 35x80x150 мм EKF		150	54	1	0,14	h3580150	h3580150-RAL
	Переходник по высоте 35x80x200 мм EKF		200	79	1	0,23	h3580200	h3580200-RAL
	Переходник по высоте 35x100x100 мм EKF	35-100	100	54	1	0,13	h35100100	h35100100-RAL
	Переходник по высоте 35x100x150 мм EKF		150	54	1	0,18	h35100150	h35100150-RAL
	Переходник по высоте 35x100x200 мм EKF		200	79	1	0,28	h35100200	h35100200-RAL
	Переходник по высоте 50x80x100 мм EKF	50--80	100	54	1	0,09	h5080100	h5080100-RAL
	Переходник по высоте 50x80x150 мм EKF		150	54	1	0,12	h5080150	h5080150-RAL
	Переходник по высоте 50x80x200 мм EKF		200	79	1	0,2	h5080200	h5080200-RAL
	Переходник по высоте 50x80x300 мм EKF		300	79	1	0,28	h5080300	h5080300-RAL
	Переходник по высоте 50x80x400 мм EKF		400	79	1	0,37	h5080400	h5080400-RAL
	Переходник по высоте 50x80x500 мм EKF		500	79	1	0,45	h5080500	h5080500-RAL
	Переходник по высоте 50x80x600 мм EKF	600	79	1	0,54	h5080600	h5080600-RAL	
	Переходник по высоте 50x100x100 мм EKF	50-100	100	54	1	0,11	h50100100	h50100100-RAL
	Переходник по высоте 50x100x150 мм EKF		150	54	1	0,15	h50100150	h50100150-RAL
	Переходник по высоте 50x100x200 мм EKF		200	79	1	0,24	h50100200	h50100200-RAL
	Переходник по высоте 50x100x300 мм EKF		300	79	1	0,34	h50100300	h50100300-RAL
	Переходник по высоте 50x100x400 мм EKF		400	79	1	0,44	h50100400	h50100400-RAL
	Переходник по высоте 50x100x500 мм EKF		500	79	1	0,54	h50100500	h50100500-RAL
	Переходник по высоте 50x100x600 мм EKF	600	79	1	0,64	h50100600	h50100600-RAL	
	Переходник по высоте 80x100x100 мм EKF	80-100	100	54	1	0,07	h80100100	h80100100-RAL
	Переходник по высоте 80x100x150 мм EKF		150	54	1	0,1	h80100150	h80100150-RAL
	Переходник по высоте 80x100x200 мм EKF		200	79	1	0,17	h80100200	h80100200-RAL
	Переходник по высоте 80x100x300 мм EKF		300	79	1	0,25	h80100300	h80100300-RAL
	Переходник по высоте 80x100x400 мм EKF		400	79	1	0,33	h80100400	h80100400-RAL
	Переходник по высоте 80x100x500 мм EKF		500	79	1	0,41	h80100500	h80100500-RAL
Переходник по высоте 80x100x600 мм EKF	600	79	1	0,48	h80100600	h80100600-RAL		

Изображение	Наименование	Изменение ширины лотка H, мм	Высота H, мм	Длина L, мм	Толщина металла, мм	Масса, кг	Артикул, исп. 1
-------------	--------------	------------------------------	--------------	-------------	---------------------	-----------	-----------------

## Переходник по ширине

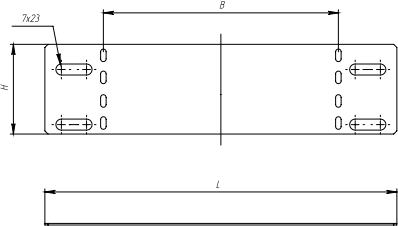
 	Переходник по ширине (заглушка) 35x50 мм EKF	50	35	124	1	0,01	w355010
	Переходник по ширине (заглушка) 35x100 мм EKF	100		174	1	0,015	w3510010
	Переходник по ширине (заглушка) 35x150 мм EKF	150		224	1	0,02	w3515010
	Переходник по ширине (заглушка) 50x50 мм EKF	50	50	124	1	0,02	w505010
	Переходник по ширине (заглушка) 50x100 мм EKF	100		174	1	0,03	w5010010
	Переходник по ширине (заглушка) 50x150 мм EKF	150		224	1	0,04	w5015010
	Переходник по ширине (заглушка) 50x200 мм EKF	200		274	1	0,05	w5020010
	Переходник по ширине (заглушка) 50x300 мм EKF	300		374	1	0,08	w5030010
	Переходник по ширине (заглушка) 50x400 мм EKF	400		474	1	0,1	w5040010
	Переходник по ширине (заглушка) 50x500 мм EKF	500	574	1	0,12	w5050010	
	Переходник по ширине (заглушка) 80x100 мм EKF	100	80	174	1	0,07	w8010010
	Переходник по ширине (заглушка) 80x150 мм EKF	150		224	1	0,09	w8015010
	Переходник по ширине (заглушка) 80x200 мм EKF	200		274	1	0,12	w8020010
	Переходник по ширине (заглушка) 80x300 мм EKF	300		374	1	0,16	w8030010
	Переходник по ширине (заглушка) 80x400 мм EKF	400		474	1	0,21	w8040010
	Переходник по ширине (заглушка) 80x500 мм EKF	500		574	1	0,25	w8050010
	Переходник по ширине (заглушка) 100x100 мм EKF	100		174	1	0,1	w10010010
	Переходник по ширине (заглушка) 100x150 мм EKF	150		224	1	0,13	w10015010
	Переходник по ширине (заглушка) 100x200 мм EKF	200		274	1	0,16	w10020010
	Переходник по ширине (заглушка) 100x300 мм EKF	300		374	1	0,22	w10030010
	Переходник по ширине (заглушка) 100x400 мм EKF	400	474	1	0,28	w10040010	
	Переходник по ширине (заглушка) 100x500 мм EKF	500	574	1	0,34	w10050010	

Изображение	Наименование	Ширина В, мм	Высота Н, мм	Длина L, мм	Толщина металла, мм	Масса, кг	Артикул, исп. 1	Артикул, исп. 2	Артикул, исп. 3
-------------	--------------	--------------	--------------	-------------	---------------------	-----------	-----------------	-----------------	-----------------

**Держатель кабеля**

	Держатель кабеля осн.100 мм EKF PROxima	90	9	25	1	0,02	d10010	d10010-HDZ	d10010-RAL
	Держатель кабеля осн.150 мм EKF PROxima	140	9	25	1	0,03	d15010	d15010-HDZ	d15010-RAL
	Держатель кабеля осн.200 мм EKF PROxima	190	9	25	1	0,04	d20010	d20010-HDZ	d20010-RAL
	Держатель кабеля осн.300 мм EKF PROxima	290	9	25	1	0,05	d30010	d30010-HDZ	d30010-RAL
	Держатель кабеля осн.400 мм EKF PROxima	390	9	25	1	0,06	d40010	d40010-HDZ	d40010-RAL

**Накладка на крышку соединительная**

	Накладка на крышку соединительная 50 мм EKF PROxima	57	7,5	65	0,8	0,04	nk5010	nk5010-HDZ	nk5010-RAL
	Накладка на крышку соединительная 100 мм EKF PROxima	107	7,5	65	0,8	0,06	nk10010	nk10010-HDZ	nk10010-RAL
	Накладка на крышку соединительная 150 мм EKF PROxima	157	7,5	65	0,8	0,09	nk15010	nk15010-HDZ	nk15010-RAL
	Накладка на крышку соединительная 200 мм EKF PROxima	207	7,5	85	0,8	0,15	nk20010	nk20010-HDZ	nk20010-RAL
	Накладка на крышку соединительная 300 мм EKF PROxima	307	7,5	85	0,8	0,21	nk30010	nk30010-HDZ	nk30010-RAL
	Накладка на крышку соединительная 400 мм EKF PROxima	407	7,5	85	0,8	0,28	nk40010	nk40010-HDZ	nk40010-RAL
	Накладка на крышку соединительная 500 мм EKF PROxima	507	7,5	85	0,8	0,35	nk50010	nk50010-HDZ	nk50010-RAL
	Накладка на крышку соединительная 600 мм EKF PROxima	607	7,5	85	0,8	0,41	nk60010	nk60010-HDZ	nk60010-RAL

**Перегородка разделительная**

	Накладка на основание соединительная 50 мм EKF PROxima	45	-	65	1	0,02	no5010	no5010-HDZ	no5010-RAL
	Накладка на основание соединительная 100 мм EKF PROxima	95	-	65	1	0,05	no10010	no10010-HDZ	no10010-RAL
	Накладка на основание соединительная 150 мм EKF PROxima	145	-	65	1	0,07	no15010	no15010-HDZ	no15010-RAL
	Накладка на основание соединительная 200 мм EKF PROxima	195	-	85	1	0,13	no20010	no20010-HDZ	no20010-RAL
	Накладка на основание соединительная 300 мм EKF PROxima	295	-	85	1	0,2	no30010	no30010-HDZ	no30010-RAL
	Накладка на основание соединительная 400 мм EKF PROxima	395	-	85	1	0,26	no40010	no40010-HDZ	no40010-RAL
	Накладка на основание соединительная 500 мм EKF PROxima	495	-	85	1	0,33	no50010	no50010-HDZ	no50010-RAL
	Накладка на основание соединительная 600 мм EKF PROxima	595	-	85	1	0,4	no60010	no60010-HDZ	no60010-RAL

Изображение	Наименование	Высота Н, мм	Длина L, мм	Толщина металла, мм	Масса, кг	Артикул, исп. 1	Артикул, исп. 2	Артикул, исп. 3
-------------	--------------	--------------	-------------	---------------------	-----------	-----------------	-----------------	-----------------

**Накладка на основание соединительная**

	Перегородка разделительная h=35 мм EKF PROxima	30	1500	0,7	0,46	p3507	p3507-HDZ	p3507-RAL
	Перегородка разделительная h=50 мм EKF PROxima	45	1500	0,7	0,59	p5007	p5007-HDZ	p5007-RAL
	Перегородка разделительная h=80 мм EKF PROxima	75	1500	0,7	0,84	p8007	p8007-HDZ	p8007-RAL
	Перегородка разделительная h=100 мм EKF PROxima	95	1500	0,7	1	p10007	p10007-HDZ	p10007-RAL

Изображение	Наименование	Ширина В, мм	Длина L, мм	Толщина металла, мм	Масса, кг	Артикул, исп. 1	Артикул, исп. 2	Артикул, исп. 3
-------------	--------------	--------------	-------------	---------------------	-----------	-----------------	-----------------	-----------------

## Пластина соединительная

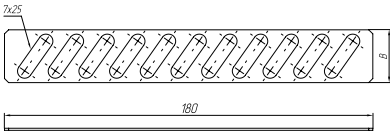
 	Пластина шарнирного соединения h=35 мм EKF PROxima	12,5	33,5	1,5	0,02	o3510	o3510-HDZ	o3510-RAL
	Пластина шарнирного соединения h=50 мм EKF PROxima	27	33,5	1,5	0,04	o5010	o5010-HDZ	o5010-RAL
	Пластина шарнирного соединения h=80 мм EKF PROxima	57	40	1,5	0,07	o8010	o8010-HDZ	o8010-RAL
	Пластина шарнирного соединения h=100 мм EKF PROxima	77	40	1,5	0,09	o10010	o10010-HDZ	o10010-RAL

Изображение	Наименование	Ширина В, мм	Ширина В1, мм	Толщина металла, мм	Масса, кг	Артикул, исп. 1	Артикул, исп. 2	Артикул, исп. 3
-------------	--------------	--------------	---------------	---------------------	-----------	-----------------	-----------------	-----------------

## Пластина шарнирного соединения

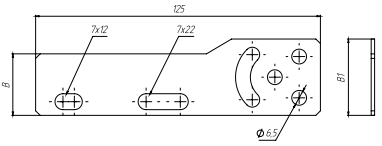
 	Пластина шарнирного соединения h=35 мм EKF PROxima	12,5	33,5	1,5	0,02	o3510	o3510-HDZ	o3510-RAL
	Пластина шарнирного соединения h=50 мм EKF PROxima	27	33,5	1,5	0,04	o5010	o5010-HDZ	o5010-RAL
	Пластина шарнирного соединения h=80 мм EKF PROxima	57	40	1,5	0,07	o8010	o8010-HDZ	o8010-RAL
	Пластина шарнирного соединения h=100 мм EKF PROxima	77	40	1,5	0,09	o10010	o10010-HDZ	o10010-RAL

Изображение	Наименование	Ширина, мм	Длина, мм	Толщина металла, мм	Масса, кг	Артикул, исп. 1	Артикул, исп. 2	Артикул, исп. 3
-------------	--------------	------------	-----------	---------------------	-----------	-----------------	-----------------	-----------------

## Плата монтажная

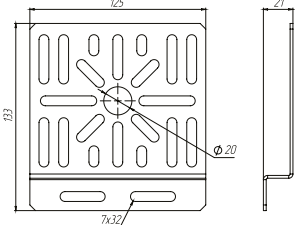
 	Плата монтажная EKF PROxima	125	133	2	0,22	pm133125	pm133125-HDZ	pm133125-RAL
--	-----------------------------	-----	-----	---	------	----------	--------------	--------------

## ТЕХНИЧЕСКИЕ ХАРАКТЕРИСТИКИ

Параметры	Значения
Номинальное напряжение, В	До 1000 В
Климатическое исполнение по ГОСТ 15150-69*	Исполнение 1 – У2, ХЛ2, УХЛ2
Степень защиты по ГОСТ 14254-96	Исполнение 2 – У1, ХЛ1, УХЛ1, УХЛ5
Лотки перфорированные без крышки	IP00
Лотки неперфорированные без крышки	IP00
Лотки перфорированные с крышкой	IP00
Лотки неперфорированные с крышкой	IP30
Тип покрытия	Исполнение 1 – сталь, оцинкованная горячим способом по методу Сендзимра по ГОСТ 14918-80. Толщина цинкового покрытия: 10-18 мкм. Исполнение 2 – сталь с цинковым покрытием, нанесенным методом горячего цинкования по ГОСТ 9.307. Толщина цинкового покрытия: 55-120 мкм. Исполнение 3 – сталь с порошковым покрытием. Толщина цинкового покрытия: 70-200 мкм.

\* Климатическое исполнение: У – с умеренным климатом; ХЛ – с холодным климатом; УХЛ – с умеренным и холодным климатом. Категория размещения: 1 – на открытом воздухе; 2 – под навесом или в помещении, где условия такие же, как на открытом воздухе, за исключением солнечной радиации, атмосферных осадков; 5 – в помещениях с повышенной влажностью, без искусственного регулирования климатических условий.

## Графики нагрузки

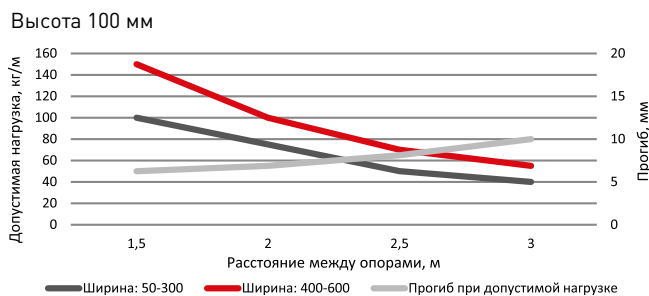
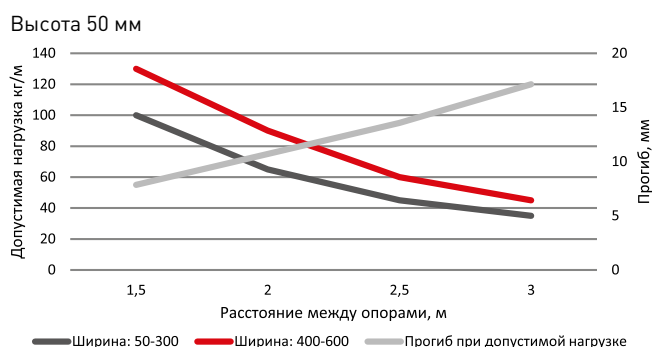
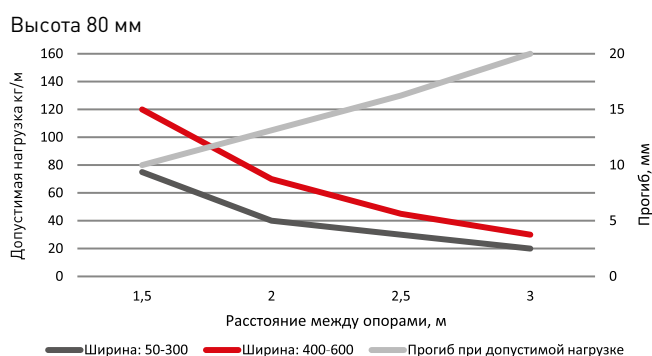
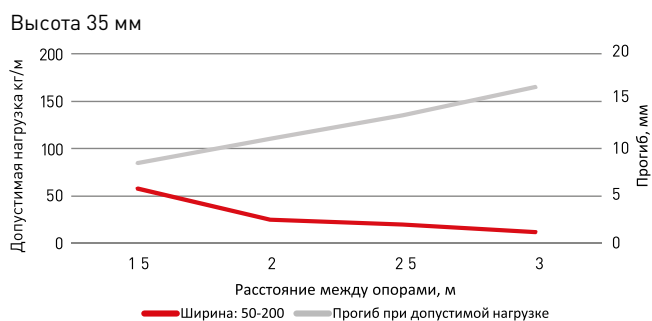

## Особенности эксплуатации и монтажа

- Лотки EKF серии T-Line имеют уникальную конструкцию, подтвержденную патентом. Соединение в виде подштампованного замка, а также элементов типа «подкова», предусматривает отсутствие соединительных пластин при стыковке лотков «папа-мама» и обеспечивает безвинтовое соединение лотков. После ввода одной секции лотка в другую происходит фиксация, с помощью отгибающихся проушин (начиная с габарита 200 мм) позволяющая свободно, без дополнительной поддержки производить винтовое соединение.
- Маркировка в виде логотипа компании предусмотрена на поворотных, угловых, ответвительных и соединительных аксессуарах.
- При стыковке лотков или крышек по типу «мама-мама» необходимо использовать соединительную пластину и/или соединительную накладку.
- Соединение обеспечивает целостность конструкции, а также придает дополнительную жесткость трассе, чем предохраняет дно присоединяемого лотка от возможного прогиба.
- Конструктивное решение в виде скругленных кромок стенок лотка обеспечивает дополнительную защиту кабеля в процессе прокладки трассы.
- Конструкция крышки обеспечивает плотную фиксацию изделия на лотке благодаря закругленным кромкам, что не позволяет кабелю открывать крышку при вертикальном монтаже трассы.
- При выборе заказчиком сечения лотка необходимо учитывать уровень предельно допустимых нагрузок на лоток и элементы крепления, а также принимать во внимание требуемую емкость лотка с учетом количества укладываемых кабелей. Для этого необходимо обратиться к ПУЭ, которое регламентирует заполняемость лотков следующим образом: «Сумма сечений проводов и кабелей, рассчитанным по их наружным диаметрам, включая изоляцию и наружные оболочки, не должна превышать для глухих коробов (лотков) – 35% сечения в свету; для коробов (лотков) с открываемыми крышками – 40%».
- Для удобства расчета кабельных трасс с разбивкой элементов системы предлагаем использовать сервис MasterTray для расчета кабельных систем EKF T-Line.
- При проектировании и дальнейшем монтаже кабельных трасс необходимо учитывать минимальный радиус изгиба кабелей и по возможности отдавать приоритет многожильным кабелям.
- Следует придерживаться правила, что при одинаковом объеме пучков кабелей (силовых и сигнальных) первые предпочтительно укладывать в широкий лоток с низким бортом (например, 50x200=10000мм<sup>2</sup>), а вторые – в узкий лоток с высокой стенкой (100x100=10 000мм<sup>2</sup>), при невозможности заложить или смонтировать две трассы лотков необходимо максимально увеличить расстояние между разными типами кабелей и установить перегородку между ними.
- Необходимо придерживаться общих рекомендации для всех типов листовых лотков серии T-Line по выбору расстояния между опорами и стараться соблюдать шаг 1,5 м.
- При прокладке кабельных трасс необходимо учитывать, что высота кабеля или группы кабелей не должна превышать высоту боковой стенки лотка.
- Для обеспечения равномерности нагрузки следует по возможности избегать концентрации кабелей в углах лотка и стремиться к распределению кабелей по дну трассы.



**Альбом типовых решений. Система металлических лотков T-Line**

В альбоме типовых решений представлены примеры типовых вариантов прокладки системы металлических кабеленесущих трасс на основе металлических лотков собственного производства. Чертежи могут быть использованы для составления инструкции по сборке и монтажу, указаний по производству работ. «Альбом типовых решений. Система металлических лотков» распространяется бесплатно в электронном виде на сайте компании: <https://ekf-group.com/> в разделе «Поддержка» → «Рекламные материалы» → «POS-материалы». Для скачивания необходимого решения из электронной версии альбома требуется кликнуть мышкой по полю

«скачать», после чего начнется загрузка архивного файла, который содержит выбранное решение в формате DWG, 3D-STEP-модель и спецификацию узла в формате XLS. Использование чертежей альбома не исключает выполнения проверочных/проектных расчетов или применения других вариантов сборки узлов КНС, при этом выбор конструкторского решения и его характеристик определяется проектировщиком. Производитель оставляет за собой право вносить изменения в конструкцию, дизайн и содержание типовых узлов без предварительного уведомления.

