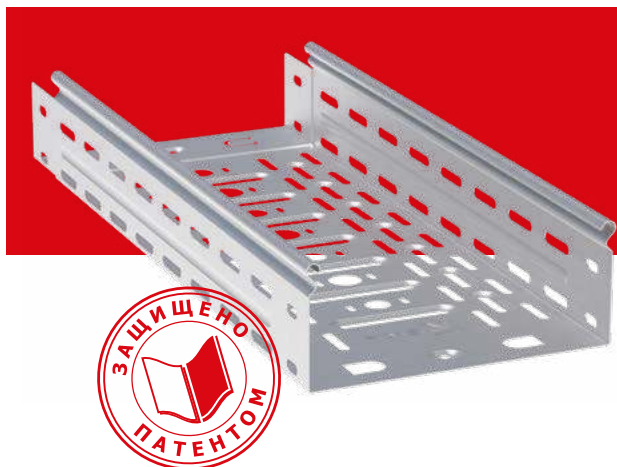

Система листовых металлических лотков T-Line EKF PROxima

ОПИСАНИЕ

 СДЕЛАНО
В РОССИИ

**ЧЕСТНАЯ
ПОЗИЦИЯ**

Система металлических перфорированных и неперфорированных кабельных лотков T-Line (с крышкой и без нее) предназначена для организации открытых кабельных трасс силовых и слаботочных инженерных систем на объектах промышленного, гражданского, коммерческого и муниципального строительства.

Система лотков позволяет организовать прокладку на вертикальных (стенах), горизонтальных (пол, потолок) и наклонных поверхностях. Лотки, аксессуары и системы подвесов производятся по запатентованной технологии на территории РФ. Широкий ассортимент аксессуаров и монтажных элементов позволяет построить трассу любой сложности.

ПРИМЕНЕНИЕ

Металлические системы прокладки кабельных трасс. Кабельная трасса – это совокупность различных элементов: кабельные лотки, кронштейны, кабельные каналы, колонны и др., которые предназначены для прокладки, закрепления и хранения кабеля. Основные задачи кабельной трассы призваны обеспечить: простоту прокладки кабелей, удобство обслуживания трассы, рост кабельных сетей, надежную защиту кабелей. Кабельные лотки – это основной конструкционный элемент кабельной трассы, предназначенный для прокладки кабелей в следующих местах: потолочное пространство, пространство под фальшполами. Лотки, в зависимости от своих конструктивных особенностей и исполнения, применяются повсеместно.



Промышленность



Медицина



 Наука
и образование

 Социальные
объекты

 ТЦ, БЦ, вокзалы,
аэропорты, офисы

 Гражданское
строительство

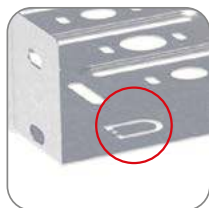
ПРЕИМУЩЕСТВА

 Удобная стыковка
лотка и крышки

 Быстрый монтаж
(подкова/прушина)

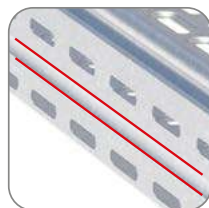
 Защита кабеля
от повреждения
и безопасный
монтаж

 Наличие резьбы
в крышке
для быстрой сборки

 Ребро жесткости
на стенках лотка

 Продольная
и поперечная
подштамповка
для увеличения
площади охлаждения
и придания
дополнительной
жесткости основанию
лотка

 Уникальный дизайн
перфорации

 Российское
производство

 Запатентованная
конструкция

 Двойной контур
заземления

АССОРТИМЕНТ

Лотки представлены в трех вариантах исполнения, в зависимости от типа покрытия: исп. 1 – сталь, оцинкованная по методу Сен-димира, исп. 2 – горячее цинкование погружением, исп. 3 – порошковая окраска.

Изображение	Наименование	Высота, мм	Длина, мм	Ширина В, мм	Толщина стали, мм	Масса, кг	Артикул, исп. 1	Артикул, исп. 2	Артикул, исп. 3
-------------	--------------	------------	-----------	--------------	-------------------	-----------	-----------------	-----------------	-----------------

Лоток перфорированный металлический, высота стенки 35 мм

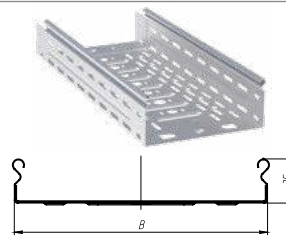
	Лоток перфорированный металлический 35x50x3000 мм EKF PROxima	35	3000	50	0,7	0,709	L355001	-	L355001-RAL
	Лоток перфорированный металлический 35x100x3000 мм EKF PROxima			100	0,7	0,951	L3510001	-	L3510001-RAL
	Лоток перфорированный металлический 35x150x3000 мм EKF PROxima			150	0,7	1,193	L3515001	-	L3515001-RAL
	Лоток перфорированный металлический 35x200x3000 мм EKF PROxima			200	0,8	1,641	L3520001	-	L3520001-RAL

Лоток перфорированный металлический, высота стенки 50 мм

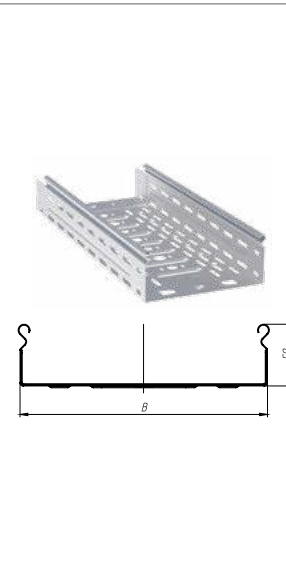
	Лоток перфорированный металлический 50x50x3000 мм EKF	50	3000	50	0,7	0,854	L505001	L505001-HDZ	L505001-RAL
	Лоток перфорированный металлический 50x100x3000 мм EKF			100	0,7	1,097	L5010001	L5010001-HDZ	L5010001-RAL
	Лоток перфорированный металлический 50x150x3000 мм EKF			150	0,7	1,339	L5015001	L5015001-HDZ	L5015001-RAL
	Лоток перфорированный металлический 50x200x3000 мм EKF			200	0,7	1,806	L5020001	L5020001-HDZ	L5020001-RAL
	Лоток перфорированный металлический 50x300x3000 мм EKF			300	0,8	2,36	L5030001	L5030001-HDZ	L5030001-RAL
	Лоток перфорированный металлический 50x400x3000 мм EKF			400	1	3,641	L5040001	L5040001-HDZ	L5040001-RAL
	Лоток перфорированный металлический 50x500x3000 мм EKF			500	1	4,332	L5050001	L5050001-HDZ	L5050001-RAL
	Лоток перфорированный металлический 50x600x3000 мм EKF			600	1	5,024	L5060001	L5060001-HDZ	L5060001-RAL
	Лоток перфорированный металлический 50x50x3000 мм EKF			50	0,55	0,62	L505001-0,55	-	L505001-0,55-RAL
	Лоток перфорированный металлический 50x100x3000 мм EKF			100	0,55	1,021	L5010001-0,55	-	L5010001-0,55-RAL
	Лоток перфорированный металлический 50x150x3000 мм EKF			150	0,55	1,204	L5015001-0,55	-	L5015001-0,55-RAL
	Лоток перфорированный металлический 50x200x3000 мм EKF			200	0,55	1,386	L5020001-0,55	-	L5020001-0,55-RAL
	Лоток перфорированный металлический 50x300x3000 мм EKF			300	0,55	1,75	L5030001-0,55	-	L5030001-0,55-RAL

Лоток перфорированный металлический, высота стенки 80 мм

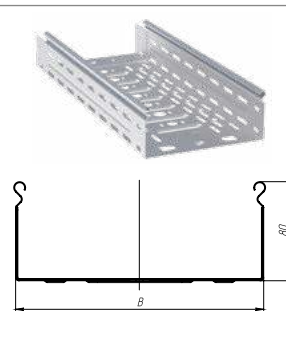
	Лоток перфорированный металлический 80x100x3000 мм EKF	80	3000	100	0,7	1,386	L8010001	L8010001-HDZ	L8010001-RAL
	Лоток перфорированный металлический 80x150x3000 мм EKF			150	0,7	1,629	L8015001	L8015001-HDZ	L8015001-RAL
	Лоток перфорированный металлический 80x200x3000 мм EKF			200	0,8	2,138	L8020001	L8020001-HDZ	L8020001-RAL
	Лоток перфорированный металлический 80x300x3000 мм EKF			300	0,8	2,691	L8030001	L8030001-HDZ	L8030001-RAL
	Лоток перфорированный металлический 80x400x3000 мм EKF			400	1	4,055	L8040001	L8040001-HDZ	L8040001-RAL
	Лоток перфорированный металлический 80x500x3000 мм EKF			500	1	4,747	L8050001	L8050001-HDZ	L8050001-RAL
	Лоток перфорированный металлический 80x600x3000 мм EKF			600	1	5,438	L8060001	L8060001-HDZ	L8060001-RAL

Лоток перфорированный металлический, высота стенки 100 мм

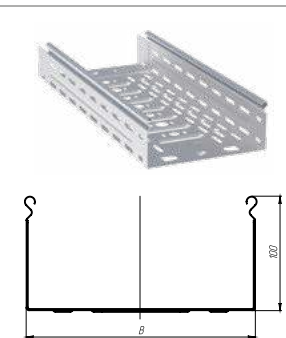
	Лоток перфорированный металлический 100x100x3000 мм EKF	100	3000	100	0,7	1,58	L10010001	L10010001-HDZ	L10010001-RAL
	Лоток перфорированный металлический 100x150x3000 мм EKF			150	0,7	1,822	L10015001	L10015001-HDZ	L10015001-RAL
	Лоток перфорированный металлический 100x200x3000 мм EKF			200	0,8	2,36	L10020001	L10020001-HDZ	L10020001-RAL
	Лоток перфорированный металлический 100x300x3000 мм EKF			300	0,8	2,912	L10030001	L10030001-HDZ	L10030001-RAL
	Лоток перфорированный металлический 100x400x3000 мм EKF			400	1	4,332	L10040001	L10040001-HDZ	L10040001-RAL
	Лоток перфорированный металлический 100x500x3000 мм EKF			500	1	5,024	L10050001	L10050001-HDZ	L10050001-RAL
	Лоток перфорированный металлический 100x600x3000 мм EKF			600	1	5,715	L10060001	L10060001-HDZ	L10060001-RAL

Изображение	Наименование	Высота, мм	Длина, мм	Ширина В, мм	Толщина стали, мм	Масса, кг	Артикул, исп. 1	Артикул, исп. 2	Артикул, исп. 3
-------------	--------------	------------	-----------	--------------	-------------------	-----------	-----------------	-----------------	-----------------

Лоток неперфорированный металлический, высота стенки 35 мм

	Лоток неперфорированный металлический 35x50x3000 мм ЕКФ	35	3000	50	0,7	0,834	L355000	-	L355000-RAL
	Лоток неперфорированный металлический 35x100x3000 мм ЕКФ			100	0,7	1,119	L3510000	-	L3510000-RAL
	Лоток неперфорированный металлический 35x150x3000 мм ЕКФ			150	0,7	1,404	L3515000	-	L3515000-RAL
	Лоток неперфорированный металлический 35x200x3000 мм ЕКФ			200	0,8	1,93	L3520000	-	L3520000-RAL

Лоток неперфорированный металлический, высота стенки 50 мм

	Лоток неперфорированный металлический 50x50x3000 мм ЕКФ	50	3000	50	0,7	1,005	L505000	L505000-HDZ	L505000-RAL
	Лоток неперфорированный металлический 50x100x3000 мм ЕКФ			100	0,7	1,29	L5010000	L5010000-HDZ	L5010000-RAL
	Лоток неперфорированный металлический 50x150x3000 мм ЕКФ			150	0,7	1,575	L5015000	L5015000-HDZ	L5015000-RAL
	Лоток неперфорированный металлический 50x200x3000 мм ЕКФ			200	0,8	2,125	L5020000	L5020000-HDZ	L5020000-RAL
	Лоток неперфорированный металлический 50x300x3000 мм ЕКФ			300	0,8	2,776	L5030000	L5030000-HDZ	L5030000-RAL
	Лоток неперфорированный металлический 50x400x3000 мм ЕКФ			400	1	4,283	L5040000	L5040000-HDZ	L5040000-RAL
	Лоток неперфорированный металлический 50x500x3000 мм ЕКФ			500	1	5,097	L5050000	L5050000-HDZ	L5050000-RAL
	Лоток неперфорированный металлический 50x600x3000 мм ЕКФ			600	1	5,91	L5060000	L5060000-HDZ	L5060000-RAL
	Лоток неперфорированный металлический 50x50x3000 мм ЕКФ			50	0,55	0,729	L5050000-0,55	-	L5050000-0,55-RAL
	Лоток неперфорированный металлический 50x100x3000 мм ЕКФ			100	0,55	0,944	L5010000-0,55	-	L5010000-0,55-RAL
	Лоток неперфорированный металлический 50x150x3000 мм ЕКФ			150	0,55	1,158	L5015000-0,55	-	L5015000-0,55-RAL
	Лоток неперфорированный металлический 50x200x3000 мм ЕКФ			200	0,55	1,373	L5020000-0,55	-	L5020000-0,55-RAL
	Лоток неперфорированный металлический 50x300x3000 мм ЕКФ			300	0,55	1,802	L5030000-0,55	-	L5030000-0,55-RAL

Лоток неперфорированный металлический, высота стенки 80 мм

	Лоток неперфорированный металлический 80x100x3000 мм ЕКФ	80	3000	100	0,7	1,631	L8010000	L8010000-HDZ	L8010000-RAL
	Лоток неперфорированный металлический 80x150x3000 мм ЕКФ			150	0,7	1,916	L8015000	L8015000-HDZ	L8015000-RAL
	Лоток неперфорированный металлический 80x200x3000 мм ЕКФ			200	0,8	2,515	L8020000	L8020000-HDZ	L8020000-RAL
	Лоток неперфорированный металлический 80x300x3000 мм ЕКФ			300	0,8	3,166	L8030000	L8030000-HDZ	L8030000-RAL
	Лоток неперфорированный металлический 80x400x3000 мм ЕКФ			400	1	4,771	L8040000	L8040000-HDZ	L8040000-RAL
	Лоток неперфорированный металлический 80x500x3000 мм ЕКФ			500	1	5,585	L8050000	L8050000-HDZ	L8050000-RAL
	Лоток неперфорированный металлический 80x600x3000 мм ЕКФ			600	1	6,398	L8060000	L8060000-HDZ	L8060000-RAL

Лоток неперфорированный металлический, высота стенки 100 мм

	Лоток неперфорированный металлический 100x100x3000 мм ЕКФ	100	3000	100	0,7	1,859	L10010000	L10010000-HDZ	L10010000-RAL
	Лоток неперфорированный металлический 100x150x3000 мм ЕКФ			150	0,7	2,144	L10015000	L10015000-HDZ	L10015000-RAL
	Лоток неперфорированный металлический 100x200x3000 мм ЕКФ			200	0,8	2,776	L10020000	L10020000-HDZ	L10020000-RAL
	Лоток неперфорированный металлический 100x300x3000 мм ЕКФ			300	0,8	3,426	L10030000	L10030000-HDZ	L10030000-RAL
	Лоток неперфорированный металлический 100x400x3000 мм ЕКФ			400	1	5,097	L10040000	L10040000-HDZ	L10040000-RAL
	Лоток неперфорированный металлический 100x500x3000 мм ЕКФ			500	1	5,91	L10050000	L10050000-HDZ	L10050000-RAL
	Лоток неперфорированный металлический 100x600x3000 мм ЕКФ			600	1	6,724	L10060000	L10060000-HDZ	L10060000-RAL

Изображение	Наименование	Длина, мм	Ширина В, мм	Толщина стали, мм	Масса, кг	Артикул, исп. 1	Артикул, исп. 2	Артикул, исп. 3
-------------	--------------	-----------	--------------	-------------------	-----------	-----------------	-----------------	-----------------

Крышки для металлического лотка*

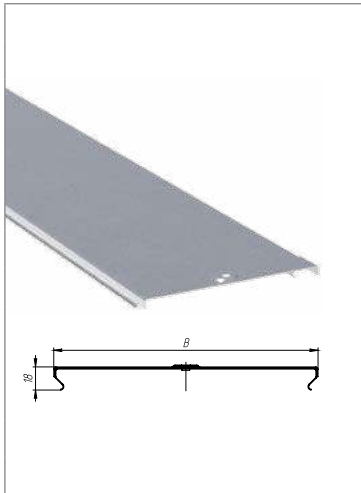
	Крышка на металлический лоток основание 50 мм L3000 EKF PROxima	3000	50	0,7	0,535	k5010	k5010-HDZ	k5010-RAL
	Крышка на металлический лоток основание 100 мм L3000 EKF PROxima		100	0,7	0,82	k10010	k10010-HDZ	k10010-RAL
	Крышка на металлический лоток основание 150 мм L3000 EKF PROxima		150	0,7	1,105	k15010	k15010-HDZ	k15010-RAL
	Крышка на металлический лоток основание 200 мм L3000 EKF PROxima		200	0,7	1,389	k20010	k20010-HDZ	k20010-RAL
	Крышка на металлический лоток основание 300 мм L3000 EKF PROxima		300	0,7	2,239	k30010	k30010-HDZ	k30010-RAL
	Крышка на металлический лоток основание 400 мм L3000 EKF PROxima		400	0,7	2,89	k40010	k40010-HDZ	k40010-RAL
	Крышка на металлический лоток основание 500 мм L3000 EKF PROxima		500	0,7	3,54	k50010	k50010-HDZ	k50010-RAL
	Крышка на металлический лоток основание 600 мм L3000 EKF PROxima		600	0,7	4,191	k60010	k60010-HDZ	k60010-RAL
	Крышка на металлический лоток основание 50 мм L3000 EKF PROxima		50	0,55	0,215	k50100-0,55	-	k50100-0,55-RAL
	Крышка на металлический лоток основание 100 мм L3000 EKF PROxima		100	0,55	0,429	k100100-0,55	-	k100100-0,55-RAL
	Крышка на металлический лоток основание 150 мм L3000 EKF PROxima		150	0,55	0,644	k150100-0,55	-	k150100-0,55-RAL
	Крышка на металлический лоток основание 200 мм L3000 EKF PROxima		200	0,55	0,858	k200100-0,55	-	k200100-0,55-RAL
	Крышка на металлический лоток основание 300 мм L3000 EKF PROxima		300	0,55	1,287	k300100-0,55	-	k300100-0,55-RAL

* - Крышки подходят для всех типов металлических кабельных лотков.

АКСЕССУАРЫ

Изображение	Наименование	Высота, мм	Ширина В, мм	Толщина стали, мм	Масса, кг	Артикул, исп. 1	Артикул, исп. 2	Артикул, исп. 3
-------------	--------------	------------	--------------	-------------------	-----------	-----------------	-----------------	-----------------

Ответвитель Т-образный

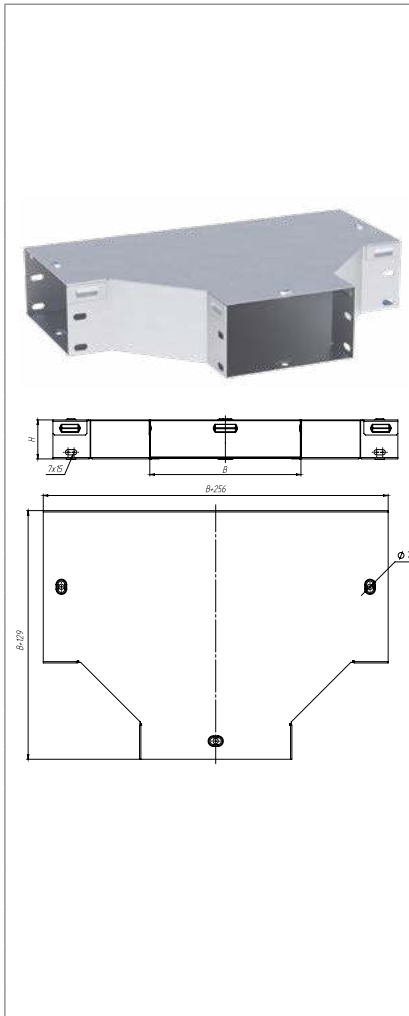
	Ответвитель Т-образный 35x50 мм EKF	35	50	0,8	0,45	t355008	t355008-HDZ	t355008-RAL
	Ответвитель Т-образный 35x100 мм EKF		100	0,8	0,84	t3510008	t3510008-HDZ	t3510008-RAL
	Ответвитель Т-образный 35x150 мм EKF		150	0,8	1,38	t3515008	t3515008-HDZ	t3515008-RAL
	Ответвитель Т-образный 35x200 мм EKF		200	0,8	1,76	t3520008	t3520008-HDZ	t3520008-RAL
	Ответвитель Т-образный 50x50 мм EKF	50	50	0,8	0,59	t505008	t505008-HDZ	t505008-RAL
	Ответвитель Т-образный 50x100 мм EKF		100	0,8	1,00	t5010008	t5010008-HDZ	t5010008-RAL
	Ответвитель Т-образный 50x150 мм EKF		150	0,8	1,42	t5015008	t5015008-HDZ	t5015008-RAL
	Ответвитель Т-образный 50x200 мм EKF		200	0,8	1,87	t5020008	t5020008-HDZ	t5020008-RAL
	Ответвитель Т-образный 50x300 мм EKF		300	0,8	2,98	t5030008	t5030008-HDZ	t5030008-RAL
	Ответвитель Т-образный 50x400 мм EKF		400	0,8	4,37	t5040008	t5040008-HDZ	t5040008-RAL
	Ответвитель Т-образный 50x500 мм EKF		500	0,8	5,93	t5050008	t5050008-HDZ	t5050008-RAL
	Ответвитель Т-образный 50x600 мм EKF		600	0,8	7,51	t5060008	t5060008-HDZ	t5060008-RAL
	Ответвитель Т-образный 80x100 мм EKF	80	100	0,8	1,15	t8010008	t8010008-HDZ	t8010008-RAL
	Ответвитель Т-образный 80x150 мм EKF		150	0,8	1,54	t8015008	t8015008-HDZ	t8015008-RAL
	Ответвитель Т-образный 80x200 мм EKF		200	0,8	2,07	t8020008	t8020008-HDZ	t8020008-RAL
	Ответвитель Т-образный 80x300 мм EKF		300	0,8	3,17	t8030008	t8030008-HDZ	t8030008-RAL
	Ответвитель Т-образный 80x400 мм EKF		400	0,8	4,55	t8040008	t8040008-HDZ	t8040008-RAL
	Ответвитель Т-образный 80x500 мм EKF		500	0,8	6,09	t8050008	t8050008-HDZ	t8050008-RAL
	Ответвитель Т-образный 80x600 мм EKF		600	0,8	7,65	t8060008	t8060008-HDZ	t8060008-RAL
	Ответвитель Т-образный 100x100 мм EKF		100	100	0,8	1,25	t10010008	t10010008-HDZ
	Ответвитель Т-образный 100x150 мм EKF	150		0,8	1,54	t10015008	t10015008-HDZ	t10015008-RAL
	Ответвитель Т-образный 100x200 мм EKF	200		0,8	2,16	t10020008	t10020008-HDZ	t10020008-RAL
	Ответвитель Т-образный 100x300 мм EKF	300		0,8	3,3	t10030008	t10030008-HDZ	t10030008-RAL
	Ответвитель Т-образный 100x400 мм EKF	400		0,8	4,71	t10040008	t10040008-HDZ	t10040008-RAL
Ответвитель Т-образный 100x500 мм EKF	500	0,8		6,28	t10050008	t10050008-HDZ	t10050008-RAL	
Ответвитель Т-образный 100x600 мм EKF	600	0,8		7,85	t10060008	t10060008-HDZ	t10060008-RAL	

Изображение	Наименование	Высота, мм	Ширина В, мм	Толщина стали, мм	Масса, кг	Артикул, исп. 1	Артикул, исп. 2	Артикул, исп. 3
-------------	--------------	------------	--------------	-------------------	-----------	-----------------	-----------------	-----------------

Ответвитель накладной Т-образный

	Ответвитель накладной Т-образный 35x50 мм EKF	35	50	0,8	0,23	tn355008	tn355008-HDZ	tn355008-RAL
	Ответвитель накладной Т-образный 35x100 мм EKF		100	0,8	0,46	tn3510008	tn3510008-HDZ	tn3510008-RAL
	Ответвитель накладной Т-образный 35x150 мм EKF		150	0,8	0,75	tn3515008	tn3515008-HDZ	tn3515008-RAL
	Ответвитель накладной Т-образный 35x200 мм EKF		200	0,8	0,95	tn3520008	tn3520008-HDZ	tn3520008-RAL
	Ответвитель накладной Т-образный 50x50 мм EKF	50	50	0,8	0,32	tn505008	tn505008-HDZ	tn505008-RAL
	Ответвитель накладной Т-образный 50x100 мм EKF		100	0,8	0,54	tn5010008	tn5010008-HDZ	tn5010008-RAL
	Ответвитель накладной Т-образный 50x150 мм EKF		150	0,8	0,77	tn5015008	tn5015008-HDZ	tn5015008-RAL
	Ответвитель накладной Т-образный 50x200 мм EKF		200	0,8	1,01	tn5020008	tn5020008-HDZ	tn5020008-RAL
	Ответвитель накладной Т-образный 50x300 мм EKF		300	0,8	1,62	tn5030008	tn5030008-HDZ	tn5030008-RAL
	Ответвитель накладной Т-образный 50x400 мм EKF		400	0,8	2,37	tn5040008	tn5040008-HDZ	tn5040008-RAL
	Ответвитель накладной Т-образный 50x500 мм EKF		500	0,8	3,22	tn5050008	tn5050008-HDZ	tn5050008-RAL
	Ответвитель накладной Т-образный 50x600 мм EKF		600	0,8	4,08	tn5060008	tn5060008-HDZ	tn5060008-RAL
	Ответвитель накладной Т-образный 80x100 мм EKF	80	100	0,8	0,63	tn8010008	tn8010008-HDZ	tn8010008-RAL
	Ответвитель накладной Т-образный 80x150 мм EKF		150	0,8	0,83	tn8015008	tn8015008-HDZ	tn8015008-RAL
	Ответвитель накладной Т-образный 80x200 мм EKF		200	0,8	1,12	tn8020008	tn8020008-HDZ	tn8020008-RAL
	Ответвитель накладной Т-образный 80x300 мм EKF		300	0,8	1,72	tn8030008	tn8030008-HDZ	tn8030008-RAL
	Ответвитель накладной Т-образный 80x400 мм EKF		400	0,8	2,47	tn8040008	tn8040008-HDZ	tn8040008-RAL
	Ответвитель накладной Т-образный 80x500 мм EKF		500	0,8	3,31	tn8050008	tn8050008-HDZ	tn8050008-RAL
	Ответвитель накладной Т-образный 80x600 мм EKF	600	0,8	4,15	tn8060008	tn8060008-HDZ	tn8060008-RAL	
	Ответвитель накладной Т-образный 100x100 мм EKF	100	100	0,8	0,68	tn10010008	tn10010008-HDZ	tn10010008-RAL
	Ответвитель накладной Т-образный 100x150 мм EKF		150	0,8	0,9	tn10015008	tn10015008-HDZ	tn10015008-RAL
	Ответвитель накладной Т-образный 100x200 мм EKF		200	0,8	1,17	tn10020008	tn10020008-HDZ	tn10020008-RAL
	Ответвитель накладной Т-образный 100x300 мм EKF		300	0,8	1,79	tn10030008	tn10030008-HDZ	tn10030008-RAL
	Ответвитель накладной Т-образный 100x400 мм EKF		400	0,8	2,55	tn10040008	tn10040008-HDZ	tn10040008-RAL
Ответвитель накладной Т-образный 100x500 мм EKF	500		0,8	3,41	tn10050008	tn10050008-HDZ	tn10050008-RAL	
Ответвитель накладной Т-образный 100x600 мм EKF	600	0,8	4,26	tn10060008	tn10060008-HDZ	tn10060008-RAL		

Ответвитель крестообразный

	Ответвитель накладной Т-образный 35x50 мм EKF	35	50	0,8	0,23	tn355008	tn355008-HDZ	tn355008-RAL
	Ответвитель накладной Т-образный 35x100 мм EKF		100	0,8	0,46	tn3510008	tn3510008-HDZ	tn3510008-RAL
	Ответвитель накладной Т-образный 35x150 мм EKF		150	0,8	0,75	tn3515008	tn3515008-HDZ	tn3515008-RAL
	Ответвитель накладной Т-образный 35x200 мм EKF		200	0,8	0,95	tn3520008	tn3520008-HDZ	tn3520008-RAL
	Ответвитель накладной Т-образный 50x50 мм EKF	50	50	0,8	0,32	tn505008	tn505008-HDZ	tn505008-RAL
	Ответвитель накладной Т-образный 50x100 мм EKF		100	0,8	0,54	tn5010008	tn5010008-HDZ	tn5010008-RAL
	Ответвитель накладной Т-образный 50x150 мм EKF		150	0,8	0,77	tn5015008	tn5015008-HDZ	tn5015008-RAL
	Ответвитель накладной Т-образный 50x200 мм EKF		200	0,8	1,01	tn5020008	tn5020008-HDZ	tn5020008-RAL
	Ответвитель накладной Т-образный 50x300 мм EKF		300	0,8	1,62	tn5030008	tn5030008-HDZ	tn5030008-RAL
	Ответвитель накладной Т-образный 50x400 мм EKF		400	0,8	2,37	tn5040008	tn5040008-HDZ	tn5040008-RAL
	Ответвитель накладной Т-образный 50x500 мм EKF		500	0,8	3,22	tn5050008	tn5050008-HDZ	tn5050008-RAL
	Ответвитель накладной Т-образный 50x600 мм EKF		600	0,8	4,08	tn5060008	tn5060008-HDZ	tn5060008-RAL
	Ответвитель накладной Т-образный 80x100 мм EKF	80	100	0,8	0,63	tn8010008	tn8010008-HDZ	tn8010008-RAL
	Ответвитель накладной Т-образный 80x150 мм EKF		150	0,8	0,83	tn8015008	tn8015008-HDZ	tn8015008-RAL
	Ответвитель накладной Т-образный 80x200 мм EKF		200	0,8	1,12	tn8020008	tn8020008-HDZ	tn8020008-RAL
	Ответвитель накладной Т-образный 80x300 мм EKF		300	0,8	1,72	tn8030008	tn8030008-HDZ	tn8030008-RAL
	Ответвитель накладной Т-образный 80x400 мм EKF		400	0,8	2,47	tn8040008	tn8040008-HDZ	tn8040008-RAL
	Ответвитель накладной Т-образный 80x500 мм EKF		500	0,8	3,31	tn8050008	tn8050008-HDZ	tn8050008-RAL
	Ответвитель накладной Т-образный 80x600 мм EKF	600	0,8	4,15	tn8060008	tn8060008-HDZ	tn8060008-RAL	
	Ответвитель накладной Т-образный 100x100 мм EKF	100	100	0,8	0,68	tn10010008	tn10010008-HDZ	tn10010008-RAL
	Ответвитель накладной Т-образный 100x150 мм EKF		150	0,8	0,9	tn10015008	tn10015008-HDZ	tn10015008-RAL
	Ответвитель накладной Т-образный 100x200 мм EKF		200	0,8	1,17	tn10020008	tn10020008-HDZ	tn10020008-RAL
	Ответвитель накладной Т-образный 100x300 мм EKF		300	0,8	1,79	tn10030008	tn10030008-HDZ	tn10030008-RAL
	Ответвитель накладной Т-образный 100x400 мм EKF		400	0,8	2,55	tn10040008	tn10040008-HDZ	tn10040008-RAL
Ответвитель накладной Т-образный 100x500 мм EKF	500		0,8	3,41	tn10050008	tn10050008-HDZ	tn10050008-RAL	
Ответвитель накладной Т-образный 100x600 мм EKF	600	0,8	4,26	tn10060008	tn10060008-HDZ	tn10060008-RAL		

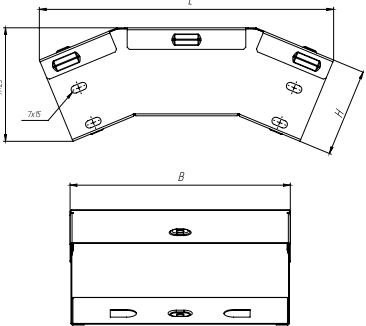
Изображение	Наименование	Высота Н, мм	Ширина В, мм	Длина L, мм	Толщина стали, мм	Масса, кг	Артикул, исп. 1	Артикул, исп. 2	Артикул, исп. 3
 	Угол 45 град. вертикальный внешний 35x50 мм EKF	35	50	238	0,8	0,33	vo453550	vo453550-HDZ	vo453550-RAL
	Угол 45 град. вертикальный внешний 35x100 мм EKF		100	238	0,8	0,47	vo4535100	vo4535100-HDZ	vo4535100-RAL
	Угол 45 град. вертикальный внешний 35x150 мм EKF		150	238	0,8	0,62	vo4535150	vo4535150-HDZ	vo4535150-RAL
	Угол 45 град. вертикальный внешний 35x200 мм EKF		200	238	0,8	0,76	vo4535200	vo4535200-HDZ	vo4535200-RAL
	Угол 45 град. вертикальный внешний 50x50 мм EKF	50	50	250	0,8	0,38	vo455050	vo455050-HDZ	vo455050-RAL
	Угол 45 град. вертикальный внешний 50x100 мм EKF		100	250	0,8	0,53	vo4550100	vo4550100-HDZ	vo4550100-RAL
	Угол 45 град. Вертикальный внешний 50x150 мм EKF		150	250	0,8	0,68	vo4550150	vo4550150-HDZ	vo4550150-RAL
	Угол 45 град. Вертикальный внешний 50x200 мм EKF		200	250	0,8	0,83	vo4550200	vo4550200-HDZ	vo4550200-RAL
	Угол 45 град. Вертикальный внешний 50x300 мм EKF		300	250	0,8	1,13	vo4550300	vo4550300-HDZ	vo4550300-RAL
	Угол 45 град. Вертикальный внешний 50x400 мм EKF		400	250	0,8	1,43	vo4550400	vo4550400-HDZ	vo4550400-RAL
	Угол 45 град. вертикальный внешний 50x500 мм EKF		500	250	0,8	1,74	vo4550500	vo4550500-HDZ	vo4550500-RAL
	Угол 45 град. вертикальный внешний 50x600 мм EKF		600	250	0,8	2,04	vo4550600	vo4550600-HDZ	vo4550600-RAL
	Угол 45 град. вертикальный внешний 80x100 мм EKF	80	100	273	0,8	0,65	vo4580100	vo4580100-HDZ	vo4580100-RAL
	Угол 45 град. вертикальный внешний 80x150 мм EKF		150	273	0,8	0,81	vo4580150	vo4580150-HDZ	vo4580150-RAL
	Угол 45 град. вертикальный внешний 80x200 мм EKF		200	273	0,8	0,96	vo4580200	vo4580200-HDZ	vo4580200-RAL
	Угол 45 град. вертикальный внешний 80x300 мм EKF		300	273	0,8	1,28	vo4580300	vo4580300-HDZ	vo4580300-RAL
	Угол 45 град. вертикальный внешний 80x400 мм EKF		400	273	0,8	1,6	vo4580400	vo4580400-HDZ	vo4580400-RAL
	Угол 45 град. вертикальный внешний 80x500 мм EKF		500	273	0,8	1,92	vo4580500	vo4580500-HDZ	vo4580500-RAL
	Угол 45 град. вертикальный внешний 80x600 мм EKF		600	273	0,8	2,23	vo4580600	vo4580600-HDZ	vo4580600-RAL
	Угол 45 град. вертикальный внешний 100x100 мм EKF		100	100	288	0,8	0,74	vo45100100	vo45100100-HDZ
	Угол 45 град. вертикальный внешний 100x150 мм EKF	150		288	0,8	0,91	vo45100150	vo45100150-HDZ	vo45100150-RAL
	Угол 45 град. вертикальный внешний 100x200 мм EKF	200		288	0,8	1,06	vo45100200	vo45100200-HDZ	vo45100200-RAL
	Угол 45 град. вертикальный внешний 100x300 мм EKF	300		288	0,8	1,39	vo45100300	vo45100300-HDZ	vo45100300-RAL
	Угол 45 град. вертикальный внешний 100x400 мм EKF	400		288	0,8	1,72	vo45100400	vo45100400-HDZ	vo45100400-RAL
	Угол 45 град. вертикальный внешний 100x500 мм EKF	500		288	0,8	2,04	vo45100500	vo45100500-HDZ	vo45100500-RAL
	Угол 45 град. вертикальный внешний 100x600 мм EKF	600		288	0,8	2,39	vo45100600	vo45100600-HDZ	vo45100600-RAL

Угол 45° вертикальный внутренний

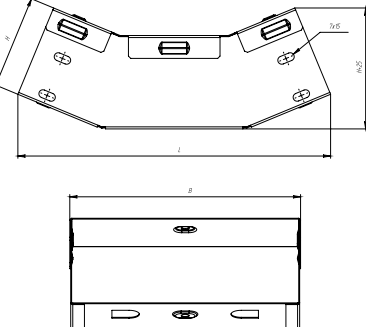
 	Угол 45 град. вертикальный внутренний 35x50 мм EKF	35	50	238	0,8	0,32	vi453550	vi453550-HDZ	vi453550-RAL
	Угол 45 град. вертикальный внутренний 35x100 мм EKF		100	238	0,8	0,47	vi4535100	vi4535100-HDZ	vi4535100-RAL
	Угол 45 град. вертикальный внутренний 35x150 мм EKF		150	238	0,8	0,62	vi4535150	vi4535150-HDZ	vi4535150-RAL
	Угол 45 град. вертикальный внутренний 35x200 мм EKF		200	238	0,8	0,76	vi4535200	vi4535200-HDZ	vi4535200-RAL
	Угол 45 град. вертикальный внутренний 50x50 мм EKF	50	50	250	0,8	0,38	vi455050	vi455050-HDZ	vi455050-RAL
	Угол 45 град. вертикальный внутренний 50x100 мм EKF		100	250	0,8	0,53	vi4550100	vi4550100-HDZ	vi4550100-RAL
	Угол 45 град. вертикальный внутренний 50x150 мм EKF		150	250	0,8	0,68	vi4550150	vi4550150-HDZ	vi4550150-RAL
	Угол 45 град. Вертикальный внутренний 50x200 мм EKF		200	250	0,8	0,82	vi4550200	vi4550200-HDZ	vi4550200-RAL
	Угол 45 град. вертикальный внутренний 50x300 мм EKF		300	250	0,8	1,12	vi4550300	vi4550300-HDZ	vi4550300-RAL
	Угол 45 град. вертикальный внутренний 50x400 мм EKF		400	250	0,8	1,43	vi4550400	vi4550400-HDZ	vi4550400-RAL
	Угол 45 град. вертикальный внутренний 50x500 мм EKF		500	250	0,8	1,73	vi4550500	vi4550500-HDZ	vi4550500-RAL
	Угол 45 град. вертикальный внутренний 50x600 мм EKF		600	250	0,8	2,03	vi4550600	vi4550600-HDZ	vi4550600-RAL
	Угол 45 град. вертикальный внутренний 80x100 мм EKF	80	100	273	0,8	0,65	vi4580100	vi4580100-HDZ	vi4580100-RAL
	Угол 45 град. вертикальный внутренний 80x150 мм EKF		150	273	0,8	0,8	vi4580150	vi4580150-HDZ	vi4580150-RAL
	Угол 45 град. вертикальный внутренний 80x200 мм EKF		200	273	0,8	0,95	vi4580200	vi4580200-HDZ	vi4580200-RAL
	Угол 45 град. вертикальный внутренний 80x300 мм EKF		300	273	0,8	1,27	vi4580300	vi4580300-HDZ	vi4580300-RAL
	Угол 45 град. вертикальный внутренний 80x400 мм EKF		400	273	0,8	1,59	vi4580400	vi4580400-HDZ	vi4580400-RAL
	Угол 45 град. вертикальный внутренний 80x500 мм EKF		500	273	0,8	1,91	vi4580500	vi4580500-HDZ	vi4580500-RAL
	Угол 45 град. вертикальный внутренний 80x600 мм EKF		600	273	0,8	2,23	vi4580600	vi4580600-HDZ	vi4580600-RAL
	Угол 45 град. вертикальный внутренний 100x100 мм EKF		100	100	288	0,8	0,73	vi45100100	vi45100100-HDZ
	Угол 45 град. вертикальный внутренний 100x150 мм EKF	150		288	0,8	0,9	vi45100150	vi45100150-HDZ	vi45100150-RAL
	Угол 45 град. вертикальный внутренний 100x200 мм EKF	200		288	0,8	1,05	vi45100200	vi45100200-HDZ	vi45100200-RAL
	Угол 45 град. вертикальный внутренний 100x300 мм EKF	300		288	0,8	1,38	vi45100300	vi45100300-HDZ	vi45100300-RAL
	Угол 45 град. вертикальный внутренний 100x400 мм EKF	400		288	0,8	1,71	vi45100400	vi45100400-HDZ	vi45100400-RAL
	Угол 45 град. вертикальный внутренний 100x500 мм EKF	500		288	0,8	2,03	vi45100500	vi45100500-HDZ	vi45100500-RAL
	Угол 45 град. вертикальный внутренний 100x600 мм EKF	600		288	0,8	2,36	vi45100600	vi45100600-HDZ	vi45100600-RAL

Изображение	Наименование	Высота Н, мм	Ширина В, мм	Длина L, мм	Толщина стали, мм	Масса, кг	Артикул, исп. 1	Артикул, исп. 2	Артикул, исп. 3

Угол 45° горизонтальный

	Угол 45 град. горизонтальный 35x50 мм EKF	35	50	232	0,8	0,31	g453550	g453550-HDZ	g453550-RAL
	Угол 45 град. горизонтальный 35x100 мм EKF		100	270,3	0,8	0,5	g4535100	g4535100-HDZ	g4535100-RAL
	Угол 45 град. Горизонтальный 35x150 мм EKF		150	308,5	0,8	0,71	g4535150	g4535150-HDZ	g4535150-RAL
	Угол 45 град. горизонтальный 35x200 мм EKF		200	346,8	0,8	0,94	g4535200	g4535200-HDZ	g4535200-RAL
	Угол 45 град. горизонтальный 50x50 мм EKF	50	50	232	0,8	0,35	g455050	g455050-HDZ	g455050-RAL
	Угол 45 град. горизонтальный 50x100 мм EKF		100	270,3	0,8	0,54	g4550100	g4550100-HDZ	g4550100-RAL
	Угол 45 град. горизонтальный 50x150 мм EKF		150	308,5	0,8	0,76	g4550150	g4550150-HDZ	g4550150-RAL
	Угол 45 град. горизонтальный 50x200 мм EKF		200	346,8	0,8	0,99	g4550200	g4550200-HDZ	g4550200-RAL
	Угол 45 град. горизонтальный 50x300 мм EKF		300	423,3	0,8	1,56	g4550300	g4550300-HDZ	g4550300-RAL
	Угол 45 град. горизонтальный 50x400 мм EKF		400	500	0,8	2,23	g4550400	g4550400-HDZ	g4550400-RAL
	Угол 45 град. горизонтальный 50x500 мм EKF	500	576,4	0,8	3	g4550500	g4550500-HDZ	g4550500-RAL	
	Угол 45 град. горизонтальный 50x600 мм EKF	600	653	0,8	3,88	g4550600	g4550600-HDZ	g4550600-RAL	
	Угол 45 град. горизонтальный 80x100 мм EKF	80	100	270,3	0,8	0,63	g4580100	g4580100-HDZ	g4580100-RAL
	Угол 45 град. горизонтальный 80x150 мм EKF		150	308,5	0,8	0,86	g4580150	g4580150-HDZ	g4580150-RAL
	Угол 45 град. горизонтальный 80x200 мм EKF		200	346,8	0,8	1,1	g4580200	g4580200-HDZ	g4580200-RAL
	Угол 45 град. горизонтальный 80x300 мм EKF		300	423,3	0,8	1,68	g4580300	g4580300-HDZ	g4580300-RAL
	Угол 45 град. горизонтальный 80x400 мм EKF		400	500	0,8	2,36	g4580400	g4580400-HDZ	g4580400-RAL
	Угол 45 град. горизонтальный 80x500 мм EKF		500	576,4	0,8	3,15	g4580500	g4580500-HDZ	g4580500-RAL
	Угол 45 град. горизонтальный 80x600 мм EKF		600	653	0,8	4,05	g4580600	g4580600-HDZ	g4580600-RAL
	Угол 45 град. горизонтальный 100x100 мм EKF		100	100	270,3	0,8	0,69	g45100100	g45100100-HDZ
	Угол 45 град. горизонтальный 100x150 мм EKF	150		308,5	0,8	0,92	g45100150	g45100150-HDZ	g45100150-RAL
	Угол 45 град. горизонтальный 100x200 мм EKF	200		346,8	0,8	1,17	g45100200	g45100200-HDZ	g45100200-RAL
	Угол 45 град. горизонтальный 100x300 мм EKF	300		423,3	0,8	1,76	g45100300	g45100300-HDZ	g45100300-RAL
	Угол 45 град. горизонтальный 100x400 мм EKF	400		500	0,8	2,46	g45100400	g45100400-HDZ	g45100400-RAL
	Угол 45 град. горизонтальный 100x500 мм EKF	500		576,4	0,8	3,26	g45100500	g45100500-HDZ	g45100500-RAL
	Угол 45 град. горизонтальный 100x600 мм EKF	600	653	0,8	4,16	g45100600	g45100600-HDZ	g45100600-RAL	

Угол 90° вертикальный внешний

	Угол 90 град. вертикальный внешний 35x50 мм EKF	35	50	256	0,8	0,37	vo903550	vo903550-HDZ	vo903550-RAL
	Угол 90 град. вертикальный внешний 35x100 мм EKF		100	256	0,8	0,54	vo9035100	vo9035100-HDZ	vo9035100-RAL
	Угол 90 град. вертикальный внешний 35x150 мм EKF		150	256	0,8	0,71	vo9035150	vo9035150-HDZ	vo9035150-RAL
	Угол 90 град. вертикальный внешний 35x200 мм EKF		200	256	0,8	0,87	vo9035200	vo9035200-HDZ	vo9035200-RAL
	Угол 90 град. вертикальный внешний 50x50 мм EKF	50	50	277	0,8	0,44	vo905050	vo905050-HDZ	vo905050-RAL
	Угол 90 град. вертикальный внешний 50x100 мм EKF		100	277	0,8	0,62	vo9050100	vo9050100-HDZ	vo9050100-RAL
	Угол 90 град. вертикальный внешний 50x150 мм EKF		150	277	0,8	0,8	vo9050150	vo9050150-HDZ	vo9050150-RAL
	Угол 90 град. вертикальный внешний 50x200 мм EKF		200	277	0,8	0,96	vo9050200	vo9050200-HDZ	vo9050200-RAL
	Угол 90 град. вертикальный внешний 50x300 мм EKF		300	277	0,8	1,31	vo9050300	vo9050300-HDZ	vo9050300-RAL
	Угол 90 град. вертикальный внешний 50x400 мм EKF		400	277	0,8	1,67	vo9050400	vo9050400-HDZ	vo9050400-RAL
	Угол 90 град. вертикальный внешний 50x500 мм EKF	500	277	0,8	2,02	vo9050500	vo9050500-HDZ	vo9050500-RAL	
	Угол 90 град. вертикальный внешний 50x600 мм EKF	600	277	0,8	2,37	vo9050600	vo9050600-HDZ	vo9050600-RAL	
	Угол 90 град. вертикальный внешний 80x100 мм EKF	80	100	319	0,8	0,79	vo9080100	vo9080100-HDZ	vo9080100-RAL
	Угол 90 град. вертикальный внешний 80x150 мм EKF		150	319	0,8	0,98	vo9080150	vo9080150-HDZ	vo9080150-RAL
	Угол 90 град. вертикальный внешний 80x200 мм EKF		200	319	0,8	1,16	vo9080200	vo9080200-HDZ	vo9080200-RAL
	Угол 90 град. вертикальный внешний 80x300 мм EKF		300	319	0,8	1,55	vo9080300	vo9080300-HDZ	vo9080300-RAL
	Угол 90 град. вертикальный внешний 80x400 мм EKF		400	319	0,8	1,93	vo9080400	vo9080400-HDZ	vo9080400-RAL
	Угол 90 град. вертикальный внешний 80x500 мм EKF		500	319	0,8	2,31	vo9080500	vo9080500-HDZ	vo9080500-RAL
	Угол 90 град. вертикальный внешний 80x600 мм EKF		600	319	0,8	2,7	vo9080600	vo9080600-HDZ	vo9080600-RAL
	Угол 90 град. вертикальный внешний 100x100 мм EKF		100	100	348	0,8	0,92	vo90100100	vo90100100-HDZ
	Угол 90 град. вертикальный внешний 100x150 мм EKF	150		348	0,8	1,12	vo90100150	vo90100150-HDZ	vo90100150-RAL
	Угол 90 град. вертикальный внешний 100x200 мм EKF	200		348	0,8	1,31	vo90100200	vo90100200-HDZ	vo90100200-RAL
	Угол 90 град. вертикальный внешний 100x300 мм EKF	300		348	0,8	1,71	vo90100300	vo90100300-HDZ	vo90100300-RAL
	Угол 90 град. вертикальный внешний 100x400 мм EKF	400		348	0,8	2,12	vo90100400	vo90100400-HDZ	vo90100400-RAL
	Угол 90 град. вертикальный внешний 100x500 мм EKF	500		348	0,8	2,52	vo90100500	vo90100500-HDZ	vo90100500-RAL
	Угол 90 град. вертикальный внешний 100x600 мм EKF	600	348	0,8	2,93	vo90100600	vo90100600-HDZ	vo90100600-RAL	

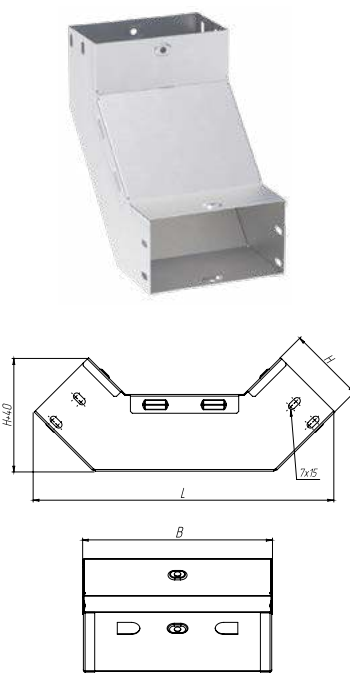
Изображение	Наименование	Высота Н, мм	Ширина В, мм	Длина L, мм	Толщина стали, мм	Масса, кг	Артикул, исп. 1	Артикул, исп. 2	Артикул, исп. 3
	Угол 90 град. вертикальный внутренний 35x50 мм EKF	35	50	256	0,8	0,36	vi903550	vi903550-HDZ	vi903550-RAL
	Угол 90 град. вертикальный внутренний 35x100 мм EKF		100	256	0,8	0,52	vi9035100	vi9035100-HDZ	vi9035100-RAL
	Угол 90 град. вертикальный внутренний 35x150 мм EKF		150	256	0,8	0,69	vi9035150	vi9035150-HDZ	vi9035150-RAL
	Угол 90 град. вертикальный внутренний 35x200 мм EKF		200	256	0,8	0,85	vi9035200	vi9035200-HDZ	vi9035200-RAL
	Угол 90 град. вертикальный внутренний 50x50 мм EKF	50	50	277	0,8	0,43	vi905050	vi905050-HDZ	vi905050-RAL
	Угол 90 град. вертикальный внутренний 50x100 мм EKF		100	277	0,8	0,6	vi9050100	vi9050100-HDZ	vi9050100-RAL
	Угол 90 град. вертикальный внутренний 50x150 мм EKF		150	277	0,8	0,78	vi9050150	vi9050150-HDZ	vi9050150-RAL
	Угол 90 град. вертикальный внутренний 50x200 мм EKF		200	277	0,8	0,94	vi9050200	vi9050200-HDZ	vi9050200-RAL
	Угол 90 град. вертикальный внутренний 50x300 мм EKF		300	277	0,8	1,29	vi9050300	vi9050300-HDZ	vi9050300-RAL
	Угол 90 град. вертикальный внутренний 50x400 мм EKF		400	277	0,8	1,64	vi9050400	vi9050400-HDZ	vi9050400-RAL
	Угол 90 град. вертикальный внутренний 50x500 мм EKF	80	500	277	0,8	1,99	vi9050500	vi9050500-HDZ	vi9050500-RAL
	Угол 90 град. вертикальный внутренний 50x600 мм EKF		600	277	0,8	2,34	vi9050600	vi9050600-HDZ	vi9050600-RAL
	Угол 90 град. вертикальный внутренний 80x100 мм EKF		100	319	0,8	0,77	vi9080100	vi9080100-HDZ	vi9080100-RAL
	Угол 90 град. вертикальный внутренний 80x150 мм EKF		150	319	0,8	0,96	vi9080150	vi9080150-HDZ	vi9080150-RAL
	Угол 90 град. вертикальный внутренний 80x200 мм EKF		200	319	0,8	1,14	vi9080200	vi9080200-HDZ	vi9080200-RAL
	Угол 90 град. вертикальный внутренний 80x300 мм EKF		300	319	0,8	1,52	vi9080300	vi9080300-HDZ	vi9080300-RAL
	Угол 90 град. вертикальный внутренний 80x400 мм EKF	100	400	319	0,8	1,9	vi9080400	vi9080400-HDZ	vi9080400-RAL
	Угол 90 град. вертикальный внутренний 80x500 мм EKF		500	319	0,8	2,28	vi9080500	vi9080500-HDZ	vi9080500-RAL
	Угол 90 град. вертикальный внутренний 80x600 мм EKF		600	319	0,8	2,66	vi9080600	vi9080600-HDZ	vi9080600-RAL
	Угол 90 град. вертикальный внутренний 100x100 мм EKF		100	348	0,8	0,89	vi90100100	vi90100100-HDZ	vi90100100-RAL
	Угол 90 град. вертикальный внутренний 100x150 мм EKF		150	348	0,8	1,09	vi90100150	vi90100150-HDZ	vi90100150-RAL
	Угол 90 град. вертикальный внутренний 100x200 мм EKF		200	348	0,8	1,28	vi90100200	vi90100200-HDZ	vi90100200-RAL
	Угол 90 град. вертикальный внутренний 100x300 мм EKF	100	300	348	0,8	1,68	vi90100300	vi90100300-HDZ	vi90100300-RAL
	Угол 90 град. вертикальный внутренний 100x400 мм EKF		400	348	0,8	2,09	vi90100400	vi90100400-HDZ	vi90100400-RAL
	Угол 90 град. вертикальный внутренний 100x500 мм EKF		500	348	0,8	2,49	vi90100500	vi90100500-HDZ	vi90100500-RAL
	Угол 90 град. вертикальный внутренний 100x600 мм EKF		600	348	0,8	2,89	vi90100600	vi90100600-HDZ	vi90100600-RAL

Угол 90° горизонтальный

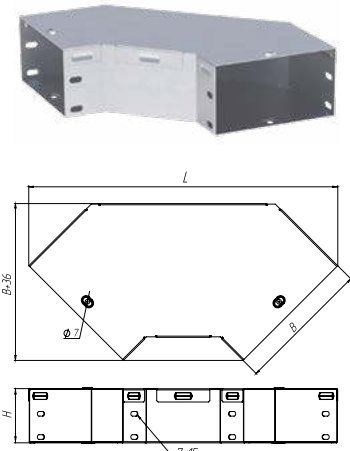
	Угол 90 град. горизонтальный 35x50 мм EKF PROxima	35	50	253	0,8	0,35	g903550	g903550-HDZ	g903550-RAL
	Угол 90 град. горизонтальный 35x100 мм EKF PROxima		100	324	0,8	0,59	g9035100	g9035100-HDZ	g9035100-RAL
	Угол 90 град. горизонтальный 35x150 мм EKF PROxima		150	395	0,8	0,89	g9035150	g9035150-HDZ	g9035150-RAL
	Угол 90 град. горизонтальный 35x200 мм EKF PROxima		200	465	0,8	1,22	g9035200	g9035200-HDZ	g9035200-RAL
	Угол 90 град. горизонтальный 50x50 мм EKF PROxima	50	50	253	0,8	0,4	g905050	g905050-HDZ	g905050-RAL
	Угол 90 град. горизонтальный 50x100 мм EKF PROxima		100	324	0,8	0,65	g9050100	g9050100-HDZ	g9050100-RAL
	Угол 90 град. горизонтальный 50x150 мм EKF PROxima		150	395	0,8	0,95	g9050150	g9050150-HDZ	g9050150-RAL
	Угол 90 град. горизонтальный 50x200 мм EKF PROxima		200	465	0,8	1,29	g9050200	g9050200-HDZ	g9050200-RAL
	Угол 90 град. горизонтальный 50x300 мм EKF PROxima		300	607	0,8	2,16	g9050300	g9050300-HDZ	g9050300-RAL
	Угол 90 град. горизонтальный 50x400 мм EKF PROxima		400	748	0,8	3,24	g9050400	g9050400-HDZ	g9050400-RAL
	Угол 90 град. горизонтальный 50x500 мм EKF PROxima	80	500	890	0,8	4,52	g9050500	g9050500-HDZ	g9050500-RAL
	Угол 90 град. горизонтальный 50x600 мм EKF PROxima		600	1031	0,8	6,02	g9050600	g9050600-HDZ	g9050600-RAL
	Угол 90 град. горизонтальный 80x100 мм EKF PROxima		100	324	0,8	0,75	g9080100	g9080100-HDZ	g9080100-RAL
	Угол 90 град. горизонтальный 80x150 мм EKF PROxima		150	395	0,8	1,07	g9080150	g9080150-HDZ	g9080150-RAL
	Угол 90 град. горизонтальный 80x200 мм EKF PROxima		200	465	0,8	1,43	g9080200	g9080200-HDZ	g9080200-RAL
	Угол 90 град. горизонтальный 80x300 мм EKF PROxima		300	607	0,8	2,33	g9080300	g9080300-HDZ	g9080300-RAL
	Угол 90 град. горизонтальный 80x400 мм EKF PROxima	100	400	748	0,8	3,44	g9080400	g9080400-HDZ	g9080400-RAL
	Угол 90 град. горизонтальный 80x500 мм EKF PROxima		500	890	0,8	4,76	g9080500	g9080500-HDZ	g9080500-RAL
	Угол 90 град. горизонтальный 80x600 мм EKF PROxima		600	1031	0,8	6,28	g9080600	g9080600-HDZ	g9080600-RAL
	Угол 90 град. горизонтальный 100x100 мм EKF PROxima		100	324	0,8	0,83	g90100100	g90100100-HDZ	g90100100-RAL
	Угол 90 град. горизонтальный 100x150 мм EKF PROxima		150	395	0,8	1,16	g90100150	g90100150-HDZ	g90100150-RAL
	Угол 90 град. горизонтальный 100x200 мм EKF PROxima		200	465	0,8	1,53	g90100200	g90100200-HDZ	g90100200-RAL
	Угол 90 град. горизонтальный 100x300 мм EKF PROxima	100	300	607	0,8	2,45	g90100300	g90100300-HDZ	g90100300-RAL
	Угол 90 град. горизонтальный 100x400 мм EKF PROxima		400	748	0,8	3,58	g90100400	g90100400-HDZ	g90100400-RAL
	Угол 90 град. горизонтальный 100x500 мм EKF PROxima		500	890	0,8	4,91	g90100500	g90100500-HDZ	g90100500-RAL
	Угол 90 град. горизонтальный 100x600 мм EKF PROxima		600	1031	0,8	6,46	g90100600	g90100600-HDZ	g90100600-RAL

Изображение	Наименование	Высота Н, мм	Ширина В, мм	Длина L, мм	Толщина металла, мм	Масса, кг	Артикул, исп. 1
	Угол горизонтальный изменяемый h=50мм EKF осн.100 мм EKF PROxima	50	140	149	0,8	0,08	y50100
	Угол горизонтальный изменяемый h=50мм EKF осн.150 мм EKF PROxima		190	199	0,8	0,13	y50150
	Угол горизонтальный изменяемый h=50мм EKF осн.200 мм EKF PROxima		230	249	0,8	0,19	y50200
	Угол горизонтальный изменяемый h=50мм EKF осн.300 мм EKF PROxima		320	349	0,8	0,37	y50300
	Угол горизонтальный изменяемый h=50мм EKF осн.400 мм EKF PROxima		400	449	0,8	0,59	y50400
	Угол горизонтальный изменяемый h=80мм EKF осн.100 мм EKF PROxima	80	140	209	0,8	0,11	y80100
	Угол горизонтальный изменяемый h=80мм EKF осн.150 мм EKF PROxima		190	259	0,8	0,17	y80150
	Угол горизонтальный изменяемый h=80мм EKF осн.200 мм EKF PROxima		230	309	0,8	0,24	y80200
	Угол горизонтальный изменяемый h=80мм EKF осн.300 мм EKF PROxima		320	409	0,8	0,42	y80300
	Угол горизонтальный изменяемый h=80мм EKF осн.400 мм EKF PROxima		400	509	0,8	0,66	y80400
	Угол горизонтальный изменяемый h=100мм EKF осн.100 мм EKF PROxima	100	140	249	0,8	0,13	y100100
	Угол горизонтальный изменяемый h=100мм EKF осн.150 мм EKF PROxima		190	299	0,8	0,2	y100150
	Угол горизонтальный изменяемый h=100мм EKF осн.200 мм EKF PROxima		230	349	0,8	0,27	y100200
	Угол горизонтальный изменяемый h=100мм EKF осн.300 мм EKF PROxima		320	449	0,8	0,47	y100300
	Угол горизонтальный изменяемый h=100мм EKF осн.400 мм EKF PROxima		400	549	0,8	0,72	y100400

Изображение	Наименование	Высота Н1, мм	Высота Н2, мм	Ширина В, мм	Толщина металла, мм	Масса, кг	Артикул, исп. 1	Артикул, исп. 2	Артикул, исп. 3	
	Фланец соединительный 35x50 мм EKF	35	90	61	50	0,8	0,14	f3550	-	f3550-RAL
	Фланец соединительный 35x100 мм EKF		90	61	100	0,8	0,21	f35100	-	f35100-RAL
	Фланец соединительный 35x150 мм EKF		90	61	150	0,8	0,29	f35150	-	f35150-RAL
	Фланец соединительный 35x200 мм EKF		90	61	200	0,8	0,36	f35200	-	f35200-RAL
	Фланец соединительный 50x50 мм EKF	50	105	76	50	0,8	0,17	f5050	f5050-HDZ	f5050-RAL
	Фланец соединительный 50x100 мм EKF		105	76	100	0,8	0,24	f50100	f50100-HDZ	f50100-RAL
	Фланец соединительный 50x150 мм EKF		105	76	150	0,8	0,31	f50150	f50150-HDZ	f50150-RAL
	Фланец соединительный 50x200 мм EKF		105	76	200	0,8	0,38	f50200	f50200-HDZ	f50200-RAL
	Фланец соединительный 50x300 мм EKF		105	76	300	0,8	0,52	f50300	-	f50300-RAL
	Фланец соединительный 50x400 мм EKF		105	76	400	0,8	0,66	f50400	-	f50400-RAL
	Фланец соединительный 50x500 мм EKF		105	76	500	0,8	0,8	f50500	-	f50500-RAL
	Фланец соединительный 50x600 мм EKF		105	76	600	0,8	0,94	f50600	-	f50600-RAL
	Фланец соединительный 80x100 мм EKF	80	135	106	100	0,8	0,28	f80100	f80100-HDZ	f80100-RAL
	Фланец соединительный 80x150 мм EKF		135	106	150	0,8	0,35	f80150	f80150-HDZ	f80150-RAL
	Фланец соединительный 80x200 мм EKF		135	106	200	0,8	0,42	f80200	f80200-HDZ	f80200-RAL
	Фланец соединительный 80x300 мм EKF		135	106	300	0,8	0,56	f80300	-	f80300-RAL
	Фланец соединительный 80x400 мм EKF		135	106	400	0,8	0,7	f80400	-	f80400-RAL
	Фланец соединительный 80x500 мм EKF		135	106	500	0,8	0,85	f80500	-	f80500-RAL
	Фланец соединительный 80x600 мм EKF	135	106	600	0,8	0,99	f80600	-	f80600-RAL	
	Фланец соединительный 100x100 мм EKF	100	155	126	100	0,8	0,31	f100100	f100100-HDZ	f100100-RAL
	Фланец соединительный 100x150 мм EKF		155	126	150	0,8	0,38	f100150	f100150-HDZ	f100150-RAL
	Фланец соединительный 100x200 мм EKF		155	126	200	0,8	0,45	f100200	f100200-HDZ	f100200-RAL
	Фланец соединительный 100x300 мм EKF		155	126	300	0,8	0,59	f100300	-	f100300-RAL
	Фланец соединительный 100x400 мм EKF		155	126	400	0,8	0,73	f100400	-	f100400-RAL
Фланец соединительный 100x500 мм EKF	155		126	500	0,8	0,88	f100500	-	f100500-RAL	
Фланец соединительный 100x600 мм EKF	155		126	600	0,8	1,02	f100600	-	f100600-RAL	

Изображение	Наименование	Изменение высоты лотка H, мм	Ширина B, мм	Длина L, мм	Толщина металла, мм	Масса, кг	Артикул, исп. 1	Артикул, исп. 3
-------------	--------------	------------------------------	--------------	-------------	---------------------	-----------	-----------------	-----------------

Переходник по высоте

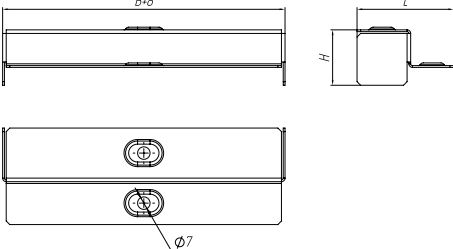
 	Переходник по высоте 35x50x50 мм EKF	35-50	50	54	1	0,04	h355050	h355050-RAL
	Переходник по высоте 35x50x100 мм EKF		100	54	1	0,07	h3550100	h3550100-RAL
	Переходник по высоте 35x50x150 мм EKF		150	54	1	0,09	h3550150	h3550150-RAL
	Переходник по высоте 35x50x200 мм EKF		200	79	1	0,16	h3550200	h3550200-RAL
	Переходник по высоте 35x80x100 мм EKF	35-80	100	54	1	0,1	h3580100	h3580100-RAL
	Переходник по высоте 35x80x150 мм EKF		150	54	1	0,14	h3580150	h3580150-RAL
	Переходник по высоте 35x80x200 мм EKF		200	79	1	0,23	h3580200	h3580200-RAL
	Переходник по высоте 35x100x100 мм EKF	35-100	100	54	1	0,13	h35100100	h35100100-RAL
	Переходник по высоте 35x100x150 мм EKF		150	54	1	0,18	h35100150	h35100150-RAL
	Переходник по высоте 35x100x200 мм EKF		200	79	1	0,28	h35100200	h35100200-RAL
	Переходник по высоте 50x80x100 мм EKF	50--80	100	54	1	0,09	h5080100	h5080100-RAL
	Переходник по высоте 50x80x150 мм EKF		150	54	1	0,12	h5080150	h5080150-RAL
	Переходник по высоте 50x80x200 мм EKF		200	79	1	0,2	h5080200	h5080200-RAL
	Переходник по высоте 50x80x300 мм EKF		300	79	1	0,28	h5080300	h5080300-RAL
	Переходник по высоте 50x80x400 мм EKF		400	79	1	0,37	h5080400	h5080400-RAL
	Переходник по высоте 50x80x500 мм EKF		500	79	1	0,45	h5080500	h5080500-RAL
	Переходник по высоте 50x80x600 мм EKF	600	79	1	0,54	h5080600	h5080600-RAL	
	Переходник по высоте 50x100x100 мм EKF	50-100	100	54	1	0,11	h50100100	h50100100-RAL
	Переходник по высоте 50x100x150 мм EKF		150	54	1	0,15	h50100150	h50100150-RAL
	Переходник по высоте 50x100x200 мм EKF		200	79	1	0,24	h50100200	h50100200-RAL
	Переходник по высоте 50x100x300 мм EKF		300	79	1	0,34	h50100300	h50100300-RAL
	Переходник по высоте 50x100x400 мм EKF		400	79	1	0,44	h50100400	h50100400-RAL
	Переходник по высоте 50x100x500 мм EKF		500	79	1	0,54	h50100500	h50100500-RAL
	Переходник по высоте 50x100x600 мм EKF	600	79	1	0,64	h50100600	h50100600-RAL	
	Переходник по высоте 80x100x100 мм EKF	80-100	100	54	1	0,07	h80100100	h80100100-RAL
	Переходник по высоте 80x100x150 мм EKF		150	54	1	0,1	h80100150	h80100150-RAL
	Переходник по высоте 80x100x200 мм EKF		200	79	1	0,17	h80100200	h80100200-RAL
	Переходник по высоте 80x100x300 мм EKF		300	79	1	0,25	h80100300	h80100300-RAL
	Переходник по высоте 80x100x400 мм EKF		400	79	1	0,33	h80100400	h80100400-RAL
	Переходник по высоте 80x100x500 мм EKF		500	79	1	0,41	h80100500	h80100500-RAL
	Переходник по высоте 80x100x600 мм EKF	600	79	1	0,48	h80100600	h80100600-RAL	

Изображение	Наименование	Изменение ширины лотка H, мм	Высота H, мм	Длина L, мм	Толщина металла, мм	Масса, кг	Артикул, исп. 1
-------------	--------------	------------------------------	--------------	-------------	---------------------	-----------	-----------------

Переходник по ширине

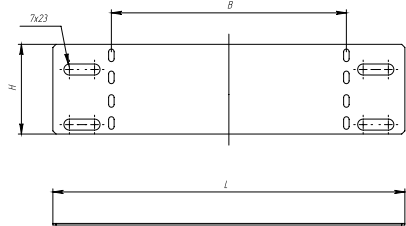
 	Переходник по ширине (заглушка) 35x50 мм EKF	50	35	124	1	0,01	w355010
	Переходник по ширине (заглушка) 35x100 мм EKF	100		174	1	0,015	w3510010
	Переходник по ширине (заглушка) 35x150 мм EKF	150		224	1	0,02	w3515010
	Переходник по ширине (заглушка) 50x50 мм EKF	50	50	124	1	0,02	w505010
	Переходник по ширине (заглушка) 50x100 мм EKF	100		174	1	0,03	w5010010
	Переходник по ширине (заглушка) 50x150 мм EKF	150		224	1	0,04	w5015010
	Переходник по ширине (заглушка) 50x200 мм EKF	200		274	1	0,05	w5020010
	Переходник по ширине (заглушка) 50x300 мм EKF	300		374	1	0,08	w5030010
	Переходник по ширине (заглушка) 50x400 мм EKF	400		474	1	0,1	w5040010
	Переходник по ширине (заглушка) 50x500 мм EKF	500	574	1	0,12	w5050010	
	Переходник по ширине (заглушка) 80x100 мм EKF	100	80	174	1	0,07	w8010010
	Переходник по ширине (заглушка) 80x150 мм EKF	150		224	1	0,09	w8015010
	Переходник по ширине (заглушка) 80x200 мм EKF	200		274	1	0,12	w8020010
	Переходник по ширине (заглушка) 80x300 мм EKF	300		374	1	0,16	w8030010
	Переходник по ширине (заглушка) 80x400 мм EKF	400		474	1	0,21	w8040010
	Переходник по ширине (заглушка) 80x500 мм EKF	500		574	1	0,25	w8050010
	Переходник по ширине (заглушка) 100x100 мм EKF	100		174	1	0,1	w10010010
	Переходник по ширине (заглушка) 100x150 мм EKF	150		224	1	0,13	w10015010
	Переходник по ширине (заглушка) 100x200 мм EKF	200		274	1	0,16	w10020010
	Переходник по ширине (заглушка) 100x300 мм EKF	300		374	1	0,22	w10030010
	Переходник по ширине (заглушка) 100x400 мм EKF	400	474	1	0,28	w10040010	
	Переходник по ширине (заглушка) 100x500 мм EKF	500	574	1	0,34	w10050010	

Изображение	Наименование	Ширина В, мм	Высота Н, мм	Длина L, мм	Толщина металла, мм	Масса, кг	Артикул, исп. 1	Артикул, исп. 2	Артикул, исп. 3
-------------	--------------	--------------	--------------	-------------	---------------------	-----------	-----------------	-----------------	-----------------

Держатель кабеля

	Держатель кабеля осн.100 мм EKF PROxima	90	9	25	1	0,02	d10010	d10010-HDZ	d10010-RAL
	Держатель кабеля осн.150 мм EKF PROxima	140	9	25	1	0,03	d15010	d15010-HDZ	d15010-RAL
	Держатель кабеля осн.200 мм EKF PROxima	190	9	25	1	0,04	d20010	d20010-HDZ	d20010-RAL
	Держатель кабеля осн.300 мм EKF PROxima	290	9	25	1	0,05	d30010	d30010-HDZ	d30010-RAL
	Держатель кабеля осн.400 мм EKF PROxima	390	9	25	1	0,06	d40010	d40010-HDZ	d40010-RAL

Накладка на крышку соединительная

	Накладка на крышку соединительная 50 мм EKF PROxima	57	7,5	65	0,8	0,04	nk5010	nk5010-HDZ	nk5010-RAL
	Накладка на крышку соединительная 100 мм EKF PROxima	107	7,5	65	0,8	0,06	nk10010	nk10010-HDZ	nk10010-RAL
	Накладка на крышку соединительная 150 мм EKF PROxima	157	7,5	65	0,8	0,09	nk15010	nk15010-HDZ	nk15010-RAL
	Накладка на крышку соединительная 200 мм EKF PROxima	207	7,5	85	0,8	0,15	nk20010	nk20010-HDZ	nk20010-RAL
	Накладка на крышку соединительная 300 мм EKF PROxima	307	7,5	85	0,8	0,21	nk30010	nk30010-HDZ	nk30010-RAL
	Накладка на крышку соединительная 400 мм EKF PROxima	407	7,5	85	0,8	0,28	nk40010	nk40010-HDZ	nk40010-RAL
	Накладка на крышку соединительная 500 мм EKF PROxima	507	7,5	85	0,8	0,35	nk50010	nk50010-HDZ	nk50010-RAL
	Накладка на крышку соединительная 600 мм EKF PROxima	607	7,5	85	0,8	0,41	nk60010	nk60010-HDZ	nk60010-RAL

Перегородка разделительная

	Накладка на основание соединительная 50 мм EKF PROxima	45	-	65	1	0,02	no5010	no5010-HDZ	no5010-RAL
	Накладка на основание соединительная 100 мм EKF PROxima	95	-	65	1	0,05	no10010	no10010-HDZ	no10010-RAL
	Накладка на основание соединительная 150 мм EKF PROxima	145	-	65	1	0,07	no15010	no15010-HDZ	no15010-RAL
	Накладка на основание соединительная 200 мм EKF PROxima	195	-	85	1	0,13	no20010	no20010-HDZ	no20010-RAL
	Накладка на основание соединительная 300 мм EKF PROxima	295	-	85	1	0,2	no30010	no30010-HDZ	no30010-RAL
	Накладка на основание соединительная 400 мм EKF PROxima	395	-	85	1	0,26	no40010	no40010-HDZ	no40010-RAL
	Накладка на основание соединительная 500 мм EKF PROxima	495	-	85	1	0,33	no50010	no50010-HDZ	no50010-RAL
	Накладка на основание соединительная 600 мм EKF PROxima	595	-	85	1	0,4	no60010	no60010-HDZ	no60010-RAL

Изображение	Наименование	Высота Н, мм	Длина L, мм	Толщина металла, мм	Масса, кг	Артикул, исп. 1	Артикул, исп. 2	Артикул, исп. 3
-------------	--------------	--------------	-------------	---------------------	-----------	-----------------	-----------------	-----------------

Накладка на основание соединительная

	Перегородка разделительная h=35 мм EKF PROxima	30	1500	0,7	0,46	p3507	p3507-HDZ	p3507-RAL
	Перегородка разделительная h=50 мм EKF PROxima	45	1500	0,7	0,59	p5007	p5007-HDZ	p5007-RAL
	Перегородка разделительная h=80 мм EKF PROxima	75	1500	0,7	0,84	p8007	p8007-HDZ	p8007-RAL
	Перегородка разделительная h=100 мм EKF PROxima	95	1500	0,7	1	p10007	p10007-HDZ	p10007-RAL

Изображение	Наименование	Ширина В, мм	Длина L, мм	Толщина металла, мм	Масса, кг	Артикул, исп. 1	Артикул, исп. 2	Артикул, исп. 3
-------------	--------------	--------------	-------------	---------------------	-----------	-----------------	-----------------	-----------------

Пластина соединительная

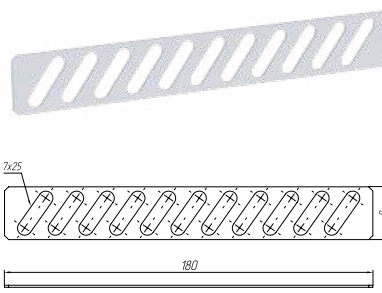
	Пластина шарнирного соединения h=35 мм EKF PROxima	12,5	33,5	1,5	0,02	o3510	o3510-HDZ	o3510-RAL
	Пластина шарнирного соединения h=50 мм EKF PROxima	27	33,5	1,5	0,04	o5010	o5010-HDZ	o5010-RAL
	Пластина шарнирного соединения h=80 мм EKF PROxima	57	40	1,5	0,07	o8010	o8010-HDZ	o8010-RAL
	Пластина шарнирного соединения h=100 мм EKF PROxima	77	40	1,5	0,09	o10010	o10010-HDZ	o10010-RAL

Изображение	Наименование	Ширина В, мм	Ширина В1, мм	Толщина металла, мм	Масса, кг	Артикул, исп. 1	Артикул, исп. 2	Артикул, исп. 3
-------------	--------------	--------------	---------------	---------------------	-----------	-----------------	-----------------	-----------------

Пластина шарнирного соединения

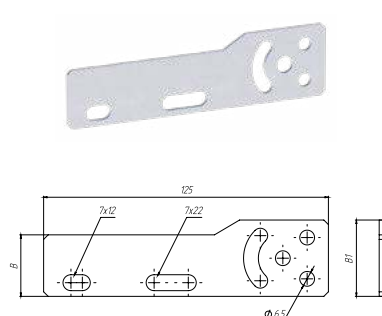
	Пластина шарнирного соединения h=35 мм EKF PROxima	12,5	33,5	1,5	0,02	o3510	o3510-HDZ	o3510-RAL
	Пластина шарнирного соединения h=50 мм EKF PROxima	27	33,5	1,5	0,04	o5010	o5010-HDZ	o5010-RAL
	Пластина шарнирного соединения h=80 мм EKF PROxima	57	40	1,5	0,07	o8010	o8010-HDZ	o8010-RAL
	Пластина шарнирного соединения h=100 мм EKF PROxima	77	40	1,5	0,09	o10010	o10010-HDZ	o10010-RAL

Изображение	Наименование	Ширина, мм	Длина, мм	Толщина металла, мм	Масса, кг	Артикул, исп. 1	Артикул, исп. 2	Артикул, исп. 3
-------------	--------------	------------	-----------	---------------------	-----------	-----------------	-----------------	-----------------

Плата монтажная

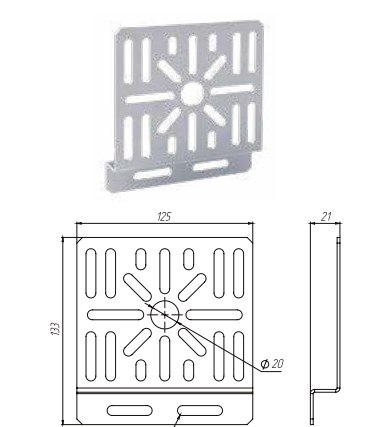
	Плата монтажная EKF PROxima	125	133	2	0,22	pm133125	pm133125-HDZ	pm133125-RAL
---	-----------------------------	-----	-----	---	------	----------	--------------	--------------

ТЕХНИЧЕСКИЕ ХАРАКТЕРИСТИКИ

Параметры	Значения
Номинальное напряжение, В	До 1000 В
Климатическое исполнение по ГОСТ 15150-69*	Исполнение 1 – У2, ХЛ2, УХЛ2
Степень защиты по ГОСТ 14254-96	Исполнение 2 – У1, ХЛ1, УХЛ1, УХЛ5
Лотки перфорированные без крышки	IP00
Лотки неперфорированные без крышки	IP00
Лотки перфорированные с крышкой	IP00
Лотки неперфорированные с крышкой	IP30
Тип покрытия	<p>Исполнение 1 – сталь, оцинкованная горячим способом по методу Сендзимра по ГОСТ 14918-80. Толщина цинкового покрытия: 10-18 мкм.</p> <p>Исполнение 2 – сталь с цинковым покрытием, нанесенным методом горячего цинкования по ГОСТ 9.307. Толщина цинкового покрытия: 55-120 мкм.</p> <p>Исполнение 3 – сталь с порошковым покрытием. Толщина цинкового покрытия: 70-200 мкм.</p>

* Климатическое исполнение: У – с умеренным климатом; ХЛ – с холодным климатом; УХЛ – с умеренным и холодным климатом. Категория размещения: 1 – на открытом воздухе; 2 – под навесом или в помещении, где условия такие же, как на открытом воздухе, за исключением солнечной радиации, атмосферных осадков; 5 – в помещениях с повышенной влажностью, без искусственного регулирования климатических условий.

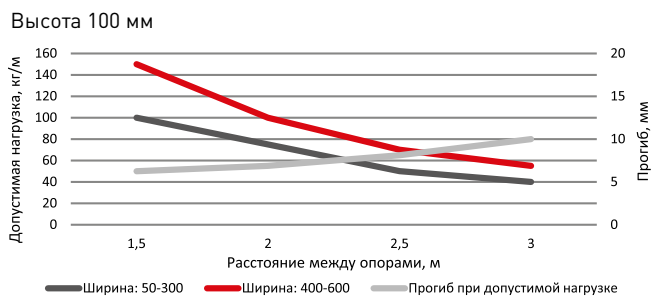
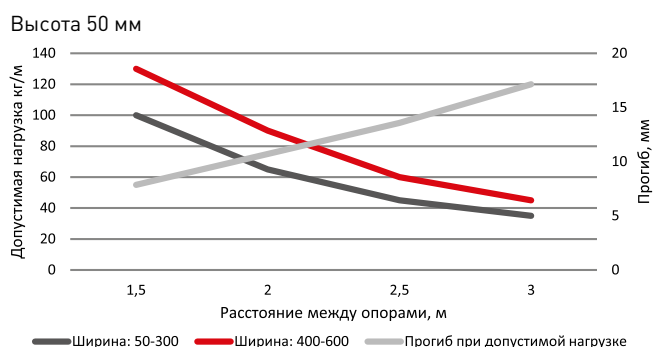
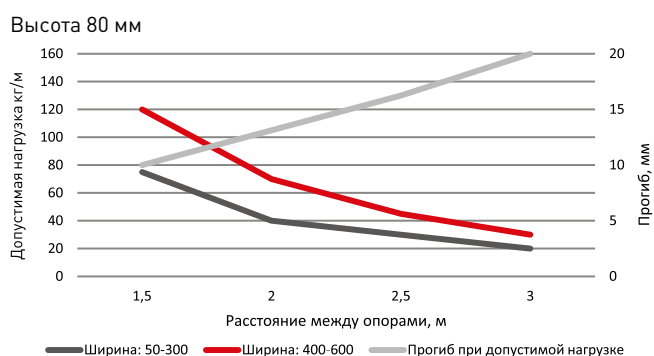
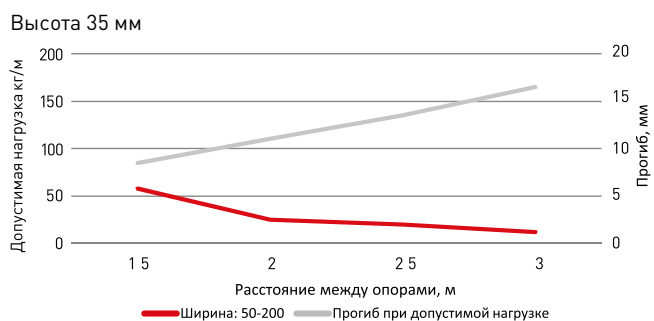
Графики нагрузки

Особенности эксплуатации и монтажа

1. Лотки EKF серии T-Line имеют уникальную конструкцию, подтвержденную патентом. Соединение в виде подштампованного замка, а также элементов типа «подкова», предусматривает отсутствие соединительных пластин при стыковке лотков «папа-мама» и обеспечивает безвинтовое соединение лотков. После ввода одной секции лотка в другую происходит фиксация, с помощью отгибающихся проушин (начиная с габарита 200 мм) позволяющая свободно, без дополнительной поддержки производить винтовое соединение.
2. Маркировка в виде логотипа компании предусмотрена на поворотных, угловых, ответвительных и соединительных аксессуарах.
3. При стыковке лотков или крышек по типу «мама-мама» необходимо использовать соединительную пластину и/или соединительную накладку.
4. Соединение обеспечивает целостность конструкции, а также придает дополнительную жесткость трассе, чем предохраняет дно присоединяемого лотка от возможного прогиба.
5. Конструктивное решение в виде скругленных кромок стенок лотка обеспечивает дополнительную защиту кабеля в процессе прокладки трассы.
6. Конструкция крышки обеспечивает плотную фиксацию изделия на лотке благодаря закругленным кромкам, что не позволяет кабелю открывать крышку при вертикальном монтаже трассы.
7. При выборе заказчиком сечения лотка необходимо учитывать уровень предельно допустимых нагрузок на лоток и элементы крепления, а также принимать во внимание требуемую емкость лотка с учетом количества укладываемых кабелей. Для этого необходимо обратиться к ПУЭ, которое регламентирует заполняемость лотков следующим образом: «Сумма сечений проводов и кабелей, рассчитанным по их наружным диаметрам, включая изоляцию и наружные оболочки, не должна превышать для глухих коробов (лотков) – 35% сечения в свету; для коробов (лотков) с открываемыми крышками – 40%».
8. Для удобства расчета кабельных трасс с разбивкой элементов системы предлагаем использовать сервис MasterTray для расчета кабельных систем EKF T-Line.
9. При проектировании и дальнейшем монтаже кабельных трасс необходимо учитывать минимальный радиус изгиба кабелей и по возможности отдавать приоритет многожильным кабелям.
10. Следует придерживаться правила, что при одинаковом объеме пучков кабелей (силовых и сигнальных) первые предпочтительно укладывать в широкий лоток с низким бортом (например, 50x200=10000мм²), а вторые – в узкий лоток с высокой стенкой (100x100=10 000мм²), при невозможности заложить или смонтировать две трассы лотков необходимо максимально увеличить расстояние между разными типами кабелей и установить перегородку между ними.
11. Необходимо придерживаться общих рекомендации для всех типов листовых лотков серии T-Line по выбору расстояния между опорами и стараться соблюдать шаг 1,5 м.
12. При прокладке кабельных трасс необходимо учитывать, что высота кабеля или группы кабелей не должна превышать высоту боковой стенки лотка.
13. Для обеспечения равномерности нагрузки следует по возможности избегать концентрации кабелей в углах лотка и стремиться к распределению кабелей по дну трассы.

Альбом типовых решений. Система металлических лотков T-Line

В альбоме типовых решений представлены примеры типовых вариантов прокладки системы металлических кабеленесущих трасс на основе металлических лотков собственного производства. Чертежи могут быть использованы для составления инструкции по сборке и монтажу, указаний по производству работ. «Альбом типовых решений. Система металлических лотков» распространяется бесплатно в электронном виде на сайте компании: <https://ekf-group.com/> в разделе «Поддержка» → «Рекламные материалы» → «POS-материалы». Для скачивания необходимого решения из электронной версии альбома требуется кликнуть мышкой по полю

«скачать», после чего начнется загрузка архивного файла, который содержит выбранное решение в формате DWG, 3D-STEP-модель и спецификацию узла в формате XLS. Использование чертежей альбома не исключает выполнения проверочных/проектных расчетов или применения других вариантов сборки узлов КНС, при этом выбор конструкторского решения и его характеристик определяется проектировщиком.

Производитель оставляет за собой право вносить изменения в конструкцию, дизайн и содержание типовых узлов без предварительного уведомления.

